

## ΠΡΟΣΟΧΗ

Firmware V1.1

Διαβάστε με προσοχή τις οδηγίες χρήσεως πριν την εγκατάσταση και τη χρήση αυτής της συσκευής και φυλάξτε τις για μελλοντική χρήση. Προσοχή στην εγκατάσταση και στην ηλεκτρολογική καλωδίωση. Χρησιμοποιήστε τη συσκευή μόνο με τον τρόπο που περιγράφεται σε αυτό το έγγραφο και να μην χρησιμοποιηθεί η ίδια ως συσκευή ασφαλείας. Η συσκευή πρέπει να απορρίπτεται σύμφωνα με τα τοπικά πρότυπα σχετικά με τη συλλογή ηλεκτρικού και ηλεκτρονικού εξοπλισμού.

## ΠΕΡΙΓΡΑΦΗ

Η συσκευή είναι επίτοιχη. Μοντέλο **WM\_RC**. Εκτελεί 2 λειτουργίες. Ως Remote Control και θερμοστάτης χώρου για το **MACON\_C2**, και Remote Control για **MACON\_HP** και **MACON\_HPR**.

Μπορεί να λειτουργήσει με 2 τρόπους:

**1<sup>ον</sup>. Remote Control** μόνον. Απεικονίζει συνεχώς την οθόνη του MACON και το πληκτρολόγιό του ελέγχει τη συσκευή του MACON.

Για αυτήν την λειτουργία τοποθετούμε το JUMPER όπως φαίνεται στην εικόνα 1.

**2<sup>ον</sup>. Remote Control και Θερμοστάτης Χώρου.** Απεικονίζει συνεχώς την θερμοκρασία του χώρου και τα πλήκτρα ελέγχουν τον θερμοστάτη χώρου. Remote Control **SET** για 5 sec αλλάζει σε λειτουργία **Remote Control**, απεικονίζει την οθόνη του MACON, το πληκτρολόγιο χειρίζεται το MACON και ανάβει το LED **RC** (remote control). Εάν για 20 sec δεν πατηθεί κανένα μπουτόν γυρίζει αυτόματα σε λειτουργία θερμοστάτη χώρου. Η συσκευή βέβαια επικοινωνεί συνεχώς με το MACON και σε περίπτωση που χάσει την επικοινωνία βγάζει ένα μήνυμα **n C** και κτυπάει το buzzer. Επίσης εάν παρουσιαστεί κάποιο ALARM στο MACON χτυπάει το buzzer και εμφανίζεται το ALARM **ALC**. Για την λειτουργία Remote Control / Θερμοστάτη Χώρου πρέπει να βγει το JUMPER από τα 2 πινάκια.

Ο έλεγχος της θερμοκρασίας του χώρου γίνεται με ένα αισθητήριο τύπου NTC / PTC και η συσκευή διαθέτει ένα ρελέ 10A 250VAC. Διαθέτει είσοδο για την απευθείας σύνδεση μέσω Modbus RS485, με τις συσκευές MACON. Διαθέτει 3 ψηφία απεικόνισης θερμοκρασίας με ακρίβεια 0.5°C και 4 πλήκτρα. Η συσκευή είναι επιτοίχια και βιδώνεται πάνω στον τοίχο.

## REMOTE CONTROL MACON - ΕΝΔΕΙΞΕΙΣ



Τι σημαίνουν τα LED σε λειτουργία με σύνδεση <b>MACON_C2</b>	
<b>C1</b>	λειτουργία 1 <sup>ου</sup> συμπίεστή στο 1 <sup>ο</sup> κύκλωμα
<b>C2</b>	λειτουργία 2 <sup>ου</sup> συμπίεστή στο 2 <sup>ο</sup> κύκλωμα
<b>ON</b>	κατάσταση ON/OFF του MACON.
<b>C</b>	λειτουργία ψύξης
<b>H</b>	λειτουργία θέρμανσης
<b>RC</b>	απεικόνιση οθόνης του Remote Control όταν επικοινωνεί με το MACON

Τι σημαίνουν τα LED σε λειτουργία με σύνδεση <b>MACON_HP</b> ή <b>HPR</b>	
<b>C1</b>	λειτουργία 1 <sup>ου</sup> συμπίεστή στο 1 <sup>ο</sup> κύκλωμα
<b>C1b</b>	λειτουργία 2 <sup>ου</sup> συμπίεστή στο 1 <sup>ο</sup> κύκλωμα
<b>C2</b>	λειτουργία 1 <sup>ου</sup> συμπίεστή στο 2 <sup>ο</sup> κύκλωμα
<b>C2b</b>	λειτουργία 2 <sup>ου</sup> συμπίεστή στο 2 <sup>ο</sup> κύκλωμα
<b>ON</b>	κατάσταση ON/OFF του MACON όταν λειτουργεί ως remote control
<b>C</b>	λειτουργία ψύξης
<b>H</b>	λειτουργία θέρμανσης
<b>RC</b>	απεικόνιση οθόνης του Remote Control όταν επικοινωνεί με το MACON

Τι σημαίνουν τα LED σε λειτουργία: <b>θερμοστάτη χώρου.</b>	
<b>ON</b>	κατάσταση λειτουργίας του ρελέ 10A 250VAC.
<b>C</b>	λειτουργία ψύξης
<b>H</b>	λειτουργία θέρμανσης

## ΛΕΙΤΟΥΡΓΙΕΣ ΠΛΗΚΤΡΟΛΟΓΙΟΥ

Πληκτρολόγιο	
	Είσοδος/έξοδος στο μενού των παραμέτρων σε λειτουργία ΘΧ και RC (Θερμοστάτη Χώρου και Remote Control)
	1) Απεικόνιση τιμής παραμέτρου. Καταχώρηση νέας παραμέτρου σε λειτουργία ΘΧ και RC 2) Πατώντας 3 sec γυρίζει σε απεικόνιση και χειρισμό του MACON.
	Πάνω βελάκι σε λειτουργία ΘΧ και RC ON/OFF μόνο του Θερμοστάτη Χώρου
	Κάτω βελάκι σε λειτουργία ΘΧ και RC εναλλαγή HEAT - COOL μόνο του Θερμοστάτη Χώρου

Για περισσότερες ενδείξεις στην οθόνη που αφορούν τους συναγεμμούς της συσκευής βλέπε την σελίδα 3.

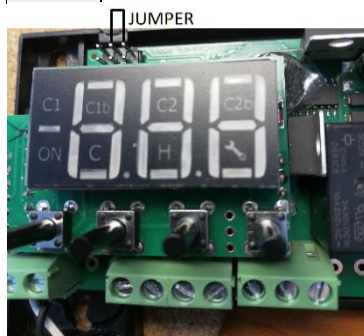





Η συσκευή δύναται να λειτουργεί σαν θερμοστάτης χώρου και ως Remote Control του MACON ή αποκλειστικά ως remote control του MACON

**Με τοποθετημένο το jumper** στα 2 πινάκια πάνω δεξιά όπως δείχνει η εικόνα, η συσκευή λειτουργεί αποκλειστικά ως Remote Control.







**Χωρίς το jumper** λειτουργεί ως remote control και θερμοστάτης χώρου.

ΕΙΚΟΝΑ 1

## ΡΥΘΜΙΣΗ ΘΕΡΜΟΚΡΑΣΙΑΣ ΤΟΥ ΘΕΡΜΟΣΤΑΤΗ – SET POINT

1. Πατάμε  και απεικονίζεται η παράμετρος **SPC**.
2. Πατάμε  απεικονίζεται η τιμή της και με  ή  μεταβάλλουμε το **SPC**.
3. Πατώντας  καταχωρούμε τη νέα τιμή και η συσκευή λειτουργεί κανονικά με τη νέα ρύθμιση.

## ΕΡΓΟΣΤΑΣΙΑΚΕΣ ΡΥΘΜΙΣΕΙΣ ΣΥΣΚΕΥΗΣ

1. Πατάμε  και απεικονίζεται η παράμετρος **SPC**. Πατώντας το  δύο φορές απεικονίζεται η παράμετρος **Cod**.
2. Πατάμε  ώστε να απεικονιστεί η τιμή της παραμέτρου και με το  εισάγουμε την τιμή **31**. Πατώντας  καταχωρούμε την τιμή στην παράμετρο **Cod**.
3. Πατάμε  ξανά ώστε να εξέλθουμε από το μενού παραμέτρων και υπάρχουν πλέον οι εργοστασιακές ρυθμίσεις στη συσκευή.

## ΕΝΑΛΛΑΓΗ HEAT-COOL









Στον θερμοστάτη χώρου, πατώντας για 5 δευτερόλεπτα , εναλλάσσει τη λειτουργία από HEAT σε COOL και αντιστρόφως.

## ΠΝ ΕΝΕΡΓΟΠΟΙΗΣΗ / ΑΠΕΝΕΡΓΟΠΟΙΗΣΗ ΣΥΣΚΕΥΗΣ

Για την ενεργοποίηση ή την απενεργοποίηση της συσκευής, πατάμε για 5 δευτερόλεπτα . Απεικονίζεται **OFF**.

## ΠΡΟΓΡΑΜΜΑΤΙΣΜΟΣ ΠΑΡΑΜΕΤΡΩΝ

**ΠΡΟΣΟΧΗ:** για να έχετε πρόσβαση σε όλο το μενού των παραμέτρων πρέπει η 3<sup>η</sup> παράμετρος **Cod** να ρυθμισθεί στο **22** (βλέπε πίνακα παραμέτρων επόμενη σελίδα).

1. Πατάμε  και εισερχόμαστε στο μενού των παραμέτρων.
2. Επιλέγουμε την παράμετρο που θέλουμε με  ή  και πατάμε  ώστε να απεικονιστεί η τιμή της.
3. Με  ή  αλλάζουμε την τιμή της και πατάμε  για να καταχωρίσουμε τη νέα τιμή.
4. Πατώντας  εξερχόμαστε από το μενού των παραμέτρων.

## ΤΕΧΝΙΚΑ ΧΑΡΑΚΤΗΡΙΣΤΙΚΑ

Τροφοδοσία: 12÷24VAC/DC / Μέγιστη ισχύς λειτουργίας: 3W.

Συνιστάται χρήση ασφάλειας τροφοδοσίας - ασφάλειας τήξεως: 0.5A (δεν περιλαμβάνεται)

Αισθητήριο θερμοκρασίας χώρου NTC 10K 1% 25°C κλίμακας θερμοκρασίας -50÷+112°C (-58÷+230°F) IP68 (ή PTC 1K 25°C κλίμακας θερμοκρασίας -50÷+150°C (-58÷+302°F) δεν περιλαμβάνεται) / Ακρίβεια: 0.5°C

Είσοδος modbus RS485

Ρελέ 10A res. 250VAC **NO** -normally open - επαφή / Μέγιστο φορτίο ρεύματος 10A

Συνδεσμολογία με κλέμες 18A για καλώδιο διατομής έως 2.5 mm<sup>2</sup> / Συνιστάται χρήση δυναμόκλειδου με μέγιστη ροπή 0.4Nm

Θερμοκρασία λειτουργίας: -15÷+55°C / Θερμοκρασία αποθήκευσης: -20÷+80°C

Διαστάσεις 121x70x35mm / Η συσκευή είναι επιτοίχια και βιδώνεται πάνω στον τοίχο με 2 βίδες. / Βαθμός προστασίας IP20

Firmware: V1.1

## ΣΥΝΔΕΣΜΟΛΟΓΙΑ - ΔΙΑΣΤΑΣΕΙΣ

**ΠΡΟΣΟΧΗ:** σύμφωνα με τα πρότυπα ασφαλείας, η συσκευή πρέπει να είναι σωστά τοποθετημένη και να προστατεύεται από οποιαδήποτε επαφή με ηλεκτρικά μέρη. Όλα τα μέρη που εξασφαλίζουν την προστασία πρέπει να στερεώνονται κατά τρόπο ώστε να μην μπορούν να αφαιρεθούν χωρίς τη χρήση εργαλείων. Αποσυνδέστε την ασφάλεια της εγκατάστασης και την τροφοδοσία της συσκευής πριν προβείτε σε συντήρηση. Μην τοποθετείτε τη συσκευή κοντά σε πηγές θερμότητας, σε εξοπλισμό που περιέχει ισχυρούς μαγνήτες, σε περιοχές που επηρεάζονται από το άμεσο ηλιακό φως ή τη βροχή. Προσοχή να μη δημιουργηθούν ισχυρές ηλεκτροστατικές εκφορτίσεις και να μην εισέλθουν αιχμηρά αντικείμενα. Διαχωρίστε τα καλώδια του σήματος εισόδου από τα καλώδια τροφοδοσίας προς αποφυγή τυχόν ηλεκτρομαγνητικών διαταραχών. Ποτέ μη μεταφέρεται καλώδια τροφοδοσίας και σήματος στον ίδιο αγωγό. Διαβάστε προσεκτικά τα τεχνικά χαρακτηριστικά και βεβαιωθείτε ότι η εγκατάσταση και οι συνθήκες λειτουργίας είναι οι ενδεικνυόμενες. Βάσει των κανονισμών προστασίας, η συσκευή πρέπει να ασφαλίεται κατά τέτοιο τρόπο ώστε να μην είναι προσβάσιμη χωρίς τα κατάλληλα εργαλεία.

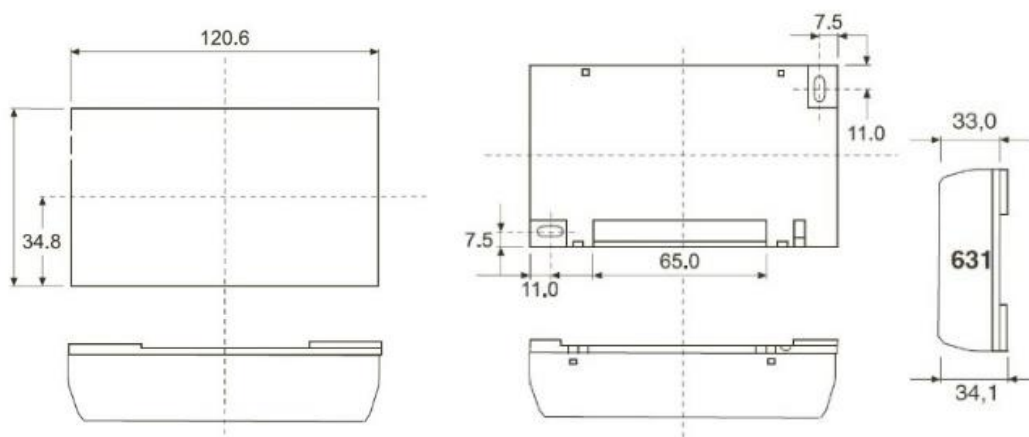

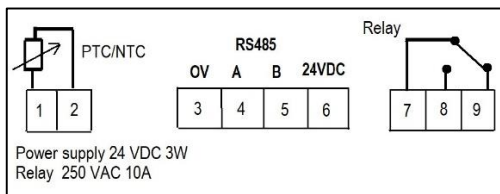

### ΣΥΝΔΕΣΜΟΛΟΓΙΑ Remote Control με MACON

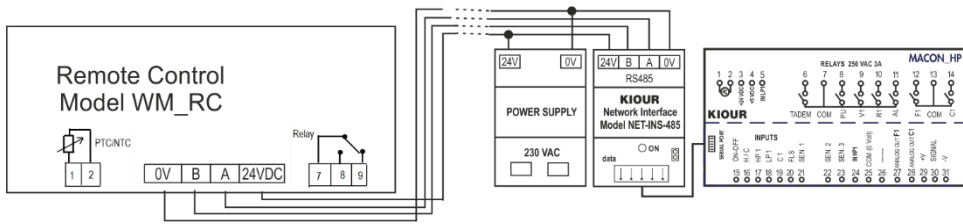

### ΠΙΝΑΚΑΣ ΠΑΡΑΜΕΤΡΩΝ ΘΕΡΜΟΣΤΑΤΗ ΧΩΡΟΥ

α/α		περιγραφή	min	max	WMRCC2 WMRCHP	M.M.
1	SPC	SET POINT στην ψύξη	22.0	30.0	25.0	°C
2	SPH	SET POINT στη θέρμανση	17.0	25.0	20.0	°C
3	Cod	Καταχωρούμε τον κωδικό Cod = 22 και πατάμε  για να εισέλθουμε στις υπόλοιπες παραμέτρους	0	255	0	-
4	diC	Διαφορικό ψύξης – θέρμανσης	0.1	25.0	3.0	°C
5	SE1	Ρύθμιση μηδενός αισθητηρίου	-9.9	10.0	0	°C
6	SEN	Τύπος αισθητηρίου. 0 = PTC / 1 = NTC	0	1	0 = PTC	-

### ΠΙΝΑΚΑΣ ΣΥΝΑΓΕΡΜΩΝ ΘΕΡΜΟΣΤΑΤΗ ΧΩΡΟΥ

1	LF1	βλάβη αισθητηρίου θερμοκρασίας του θερμοστάτη χώρου
2	n C	βλάβη στην επικοινωνία με το MACON
3	EEr	λάθος στη μνήμη RAM: εισάγετε εκ νέου το SPC (βλέπε Ρύθμιση θερμοκρασίας συσκευής – SET POINT προηγούμενη σελίδα)

Οι συναγερμοί απενεργοποιούνται αυτόματα όταν φύγει η αιτία ενεργοποίησης.

### ΠΙΝΑΚΑΣ ΣΥΝΑΓΕΡΜΩΝ MACON

1	ALC	Υπάρχει βλάβη στο MACON
2	n C	Δεν υπάρχει επικοινωνία με το MACON.

Οι συναγερμοί απενεργοποιούνται αυτόματα όταν φύγει η αιτία ενεργοποίησης.

**Version V1.1 // 12-7-2022. 1<sup>ov</sup>** . Η κατάσταση της συσκευής ON-OFF και H/C συντονίζεται με την συσκευή MACON\_C2. Ο θερμοστάτης επεμβαίνει στο MACON ανάλογα με την ρύθμιση του MACON. Μπορεί ο θερμοστάτης όταν δίνει εντολή OFF να σταματάει την λειτουργία των συμπιεστών.

### Κατασκευάζεται στην Ελλάδα.



Η συσκευή καλύπτεται από εγγύηση καλής λειτουργίας δύο ετών. Η εγγύηση ισχύει εφόσον έχουν τηρηθεί οι οδηγίες χρήσεως. Ο έλεγχος και η επισκευή της συσκευής πρέπει να γίνεται από εξουσιοδοτημένο τεχνικό. Η εγγύηση καλύπτει μόνο την αντικατάσταση ή την επισκευή της συσκευής. Η KIOUR διατηρεί το δικαίωμα να αναπροσαρμόσει τα προϊόντα της χωρίς προειδοποίηση.

Η KIOUR I.K.E. εφαρμόζει Σύστημα Διαχείρισης Ποιότητας σύμφωνα με το Πρότυπο EN ISO 9001 : 2015 με αριθμό εγγραφής 01013192.