

ΠΕΡΙΓΡΑΦΗ

Η συσκευή ελέγχου **MACON_HP** είναι κατάλληλη για έλεγχο chiller ή αντλία θερμότητας 2 κυκλωμάτων. Διατίθεται σε κουτί 28x70 mm ή σε κουτί ράγας 70 mm . Το δεύτερο κύκλωμα (**MACON_HPB**) διατίθεται σε κουτί ράγας 70 mm και συνδέεται στην κύρια συσκευή με τρία καλώδια.

MACON_HP (1° κύκλωμα) διαθέτει:

3 αναλογικές εισόδους για μέτρηση θερμοκρασίας, κλίμακας **-50 -150 °C**:
1 αναλογική είσοδο της υψηλής πίεσης (HP1) 4-20 mA για transmitter.

SENSor 1. Είσοδος Νερού κυκλώματος 1. Θερμοστάτης Λειτουργίας.
HEATING - COOLING
SENSor 2. Έξοδος νερού.Θερμοστάτης Ασφαλείας No1. Αντίσταση No1
SENSor 3. Έλεγχος defrost C1 (Συμπιεστής 1^{ος})

6 ψηφιακές εισόδους:

1η είσοδος → Κλέμα 15. ON-OFF το σύστημα (από απομακρυσμένο διακόπτη)
2η είσοδος→ Κλέμα 16 HEAT-COOL (από απομακρυσμένο διακόπτη)
3η είσοδος→ Κλέμα 17 HP1. Υψηλή πίεση 1° κύκλωμα
4η είσοδος→ Κλέμα 18 LP1. Χαμηλή πίεση 1° κύκλωμα
5η είσοδος→ Κλέμα 19 C1. Θερμικό συμπιεστή 1° κύκλωμα.
6η είσοδος→ Κλέμα 20 FLOW SWITCH. Διακόπτης ροής.

7 έξοδοι σε ρελέ 250 VAC 5 Amp: ρελέ αντλίας, συμπιεστή **C1**, βαλβίδα **V1**, αντίσταση **R1**, ανεμιστήρα **FAN 1**, συναγερμού, συμπιεστή **C1b** Tadem ή capacitieven..

2 Αναλογικές εξόδους 0-10 Volt. Για τον συμπιεστή C1 (Κλέμα 25, 28). Και για τον ανεμιστήρα FAN1 (Κλέμα 25, 27).

MACON_HPB (2° κύκλωμα) διαθέτει:

2 εισόδους για μέτρηση θερμοκρασίας, κλίμακα **-50 - 150 °C**
1 αναλογική είσοδο της υψηλής πίεσης 4-20 mA για transmitter.

SENSor 4. Έξοδος νερού κυκλώματος 2. Θερμοστάτης ασφαλείας No2.
Αντίσταση No2
SENSor 5. Έλεγχος defrost 2° κύκλωμα.

3 ψηφιακές εισόδους:

7η. Είσοδος→ Κλέμα 23 HP2. Υψηλή πίεση 2° κύκλωμα
8η. Είσοδος→ Κλέμα 22 LP2. Χαμηλή πίεση 2° κύκλωμα
9η. Είσοδος→ Κλέμα 21 C2. Θερμικό συμπιεστή 2° κύκλωμα

5 έξοδοι σε ρελέ 250 VAC 5 Amp: ρελέ συμπιεστή **C2**, βαλβίδας **V2**, αντίστασης **R2**, ανεμιστήρα **FAN 2**, συμπιεστή C2b Tadem ή capacitieven..

2 Αναλογικές εξόδους 0-10 Volt. Για τον συμπιεστή C2 (Κλέμα 7, 8). Και για τον ανεμιστήρα FAN2 (Κλέμα 6, 8).

ΣΥΝΔΕΣΗ ΣΕ ΔΙΚΤΥΟ

Η συσκευή μπορεί να συνδεθεί σε δίκτυο RS485 για επικοινωνία με υπολογιστή ή σε Remote Control μέσω τεσσάρων καλωδίων.

- Επικοινωνία με το PC. Στον υπολογιστή απεικονίζονται οι θερμοκρασίες τα ρελέ των συμπιεστών, τα ALARM, οι παράμετροι, των συσκευών, αποστολή μηνυμάτων και email. Μπορούν να συνδεθούν 250 και πλέον συσκευές.
- 2ο. Επικοινωνία με Remote Control .Το Remote Control απεικονίζει στην οθόνη του και εκτελεί με το πληκτρολόγιο του ότι ακριβώς και η κύρια συσκευή ελέγχου. Μπορεί να τοποθετηθεί σε απόσταση έως 500 μέτρα από την κύρια συσκευή.

ΠΑΡΑΜΕΤΡΟΙ

Οι παράμετροι περιλαμβάνουν δύο ομάδες: τις κύριες παραμέτρους (120 παράμετροι) και 16 δευτερεύουσες παραμέτρους (A1-A16). Δύο από τις κύριες παραμέτρους και οι 16 δευτερεύουσες είναι άμεσα προσβάσιμες. Για τις υπόλοιπες πρέπει να εισάγουμε στην παράμετρο Cod=22 για να έχουμε πρόσβαση σε όλες τις παραμέτρους. Η δομή του μενού των παραμέτρων απεικονίζεται στον σχετικό πίνακα (σελ. 2)

ΤΕΧΝΙΚΑ ΧΑΡΑΚΤΗΡΙΣΤΙΚΑ

Τροφοδοσία: 24 VAC/DC, 50/60 Hz, 10W

Συνδεσμολογία με κλέμες 28-16 AWG 1.5 mm²

7 ρελέ 250 VAC 5A/3A Resistive Load στο MACON_HP

5 ρελέ 250 VAC 5A Resistive Load στο MACON_HPB

Θερμοκρασία λειτουργίας: -10 – +50 °C

Θερμοκρασία αποθήκευσης: -20 - +80 °C

Το MACON_HP μοντάρεται σε πρόσοψη πίνακα / Διαστάσεις 28x70x75mm

Το MACON_HPB μοντάρεται σε ράγα ωμέγα / Διαστάσεις 70x90x65mm

Συνιστάται χρήση ασφάλειας τροφοδοσίας: 1A (δεν περιλαμβάνεται)

Μέγιστη ισχύς 10 Watt / συσκευή

ON/OFF ΣΥΣΚΕΥΗΣ

Πατώντας  για 4 sec η συσκευή γίνεται **ON** ή **OFF** εάν η παράμετρος **Grc=0**. Εάν είναι ενεργοποιημένη η είσοδος No 15 του ON-OFF ή εάν προγραμματίζονται οι παράμετροι, αυτή η λειτουργία ακυρώνεται.

HEATING – COOLING ΛΕΙΤΟΥΡΓΙΑ

Πατώντας  για 4 sec αλλάζει η κατάσταση λειτουργίας από Heating σε Cooling ή από Cooling σε Heating, εάν η παράμετρος **GrH=0**.

Εάν είναι ενεργοποιημένη η είσοδος No 16 του Heating-Cooling ή προγραμματίζονται οι παράμετροι, η λειτουργία αυτή με το κάτω βελάκι ακυρώνεται.

dFrost



Πατώντας το μπουτόν SET για 5 sec ξεκινάει dFrost και στα δύο κύκλωμα.. Στο display εμφανίζεται κάθε 2 sec το μήνυμα dF1 και dF2 για κλάσμα δευτερολέπτου που σημαίνει ότι κάνουν dFrost το κύκλωμα 1 και 2.

RESET ΣΥΝΑΓΕΡΜΩΝ

Πατώντας  κάνουμε RESET τους συναγερμούς: όπου αυτή η λειτουργία ισχύει και κατά τον προγραμματισμό των παραμέτρων.

ΠΡΟΓΡΑΜΜΑΤΙΣΜΟΣ ΠΑΡΑΜΕΤΡΩΝ

Πατώντας  **εισέρχόμαστε** (ή **εξερχόμαστε**) στο μενού των παραμέτρων

Απεικονίζεται η πρώτη παράμετρος “**SCo**” και με τα ,  εμφανίζονται οι υπόλοιπες παράμετροι όπως παρουσιάζονται στον πίνακα των παραμέτρων.

Πατώντας **SET** απεικονίζεται η τιμή της παραμέτρου και με τα ,  μεταβάλλεται.

Πατώντας  **επικυρώνεται** η νέα τιμή και επιστρέφει στην απεικόνιση του ονόματος της παραμέτρου

Πατώντας **SET** **ακυρώνεται** η νέα τιμή και επιστρέφει στην απεικόνιση του ονόματος της παραμέτρου.

ΣΗΜΕΙΩΣΗ: Cod=22 για να έχουμε πρόσβαση σε όλες τις παραμέτρους.

ΑΠΕΙΚΟΝΙΣΗ ΚΑΙ ΜΗΔΕΝΙΣΜΟΣ ΩΡΩΝ ΛΕΙΤΟΥΡΓΙΑΣ

Πατώντας \leftarrow εμφανίζεται η πρώτη παράμετρος **SCo**. Πατώντας το πάνω βελάκι εμφανίζονται οι παράμετροι από A16 έως A1. Από A10-A14 είναι οι ώρες λειτουργίας συμπιεστών και αντλίας. Όταν εμφανίζεται το όνομα της παραμέτρου π.χ. **h P** και πατήσουμε **SET** εμφανίζονται οι ώρες λειτουργίας της αντλίας και πατώντας ταυτόχρονα τα \blacktriangle , \blacktriangledown μηδενίζονται οι ώρες. Με το \leftarrow επικυρώνεται ο μηδενισμός. Όταν αναβοσβήνει η ένδειξη των ωρών λειτουργίας σημαίνει ότι οι ώρες είναι επί 100.

ΑΠΕΙΚΟΝΙΣΗ ΘΕΡΜΟΚΡΑΣΙΩΝ και 4-20 mA

Οι παράμετροι από A1 έως A9 πατώντας το **SET** εμφανίζεται η θερμοκρασία του αντίστοιχου αισθητήρα ή τα 4-20 mA όπως περιγράφονται στον πίνακα των παραμέτρων.

ΛΕΙΤΟΥΡΓΙΑ LED

ON	Το σύστημα είναι ενεργοποιημένο
C1	Αναμμένο όταν ο συμπιεστής C1 λειτουργεί. Όταν αναβοσβήνει έχει πάρει την εντολή ON ο συμπιεστής αλλά περιμένει να ολοκληρωθεί κάποιος χρόνος.
C1b	Αναμμένο όταν ο συμπιεστής C1b λειτουργεί. Όταν αναβοσβήνει έχει πάρει την εντολή ON ο συμπιεστής αλλά περιμένει να ολοκληρωθεί κάποιος χρόνος.
C2	Αναμμένο όταν ο συμπιεστής C2 λειτουργεί. Όταν αναβοσβήνει έχει πάρει την εντολή ON ο συμπιεστής αλλά περιμένει να ολοκληρωθεί κάποιος χρόνος.
C2b	Αναμμένο όταν ο συμπιεστής C2b λειτουργεί. Όταν αναβοσβήνει έχει πάρει την εντολή ON ο συμπιεστής αλλά περιμένει να ολοκληρωθεί κάποιος χρόνος.
C	Cool. Ένδειξη λειτουργίας συστήματος στη Ψύξη
H	Heat. Ένδειξη λειτουργίας συστήματος στη Θέρμανση
\triangle	Αναβοσβήνει όταν υπάρχει κάποιος συναγεμμός

ΕΠΑΝΑΦΟΡΑ ΤΩΝ ΠΑΡΑΜΕΤΡΩΝ ΣΤΙΣ ΕΡΓΟΣΤΑΣΙΑΚΕΣ ΡΥΘΜΙΣΕΙΣ

Εισάγουμε στην παράμετρο **Cod = 31** και πατάμε δυο φορές το \leftarrow ώστε να καταχωρηθούν οι εργοστασιακές τιμές των παραμέτρων (βλέπε στον ακόλουθο πίνακα τη στήλη default τιμές).

ΠΙΝΑΚΑΣ 1

α/α	ΠΑΡΑΜΕΤΡΟΙ – ΠΕΡΙΓΡΑΦΗ	min	max	DEFAULT Τιμές	M.M.
A1	t1 Θερμοκρασία αισθητήριου No 1 (Εισόδου)	-	-	-	°C
A2	t2 Θερμοκρασία αισθητήριου No 2 (Εξόδου νερού 1)	-	-	-	°C
A3	t3 Θερμοκρασία αισθητήριου No 3 (deFrost C1)	-	-	-	°C
A4	HP1 Πίεση υψηλής κυκλώματος 1. HP1				ΠΙΕΣΗ
A5	LP1 Δεν λειτουργεί				ΠΙΕΣΗ
A6	t4 Θερμοκρασία αισθητήριου No 4 (Εξόδου νερού 2)	-	-	-	°C
A7	t5 Θερμοκρασία αισθητήριου No 5 (deFrost C2)	-	-	-	°C
A8	HP2 Πίεση υψηλής κυκλώματος 2. HP2				ΠΙΕΣΗ
A9	LP2 Δεν λειτουργεί				ΠΙΕΣΗ
A10	h P Ώρες λειτουργίας αντλίας	-	-	-	ώρες
A11	h 1 Ώρες λειτουργίας συμπιεστή C1	-	-	-	ώρες
A12	h1b Ώρες λειτουργίας συμπιεστή C1b	-	-	-	ώρες
A13	h2 Ώρες λειτουργίας συμπιεστή C2	-	-	-	ώρες
A14	h2b Ώρες λειτουργίας συμπιεστή C2b	-	-	-	ώρες
A15	Hs1 Δεν λειτουργεί				
A16	Hs2 Δεν λειτουργεί				
1	SCo SET POINT σε λειτουργία Ψύξης	LCL	LCH	10	°C
2	SHt SET POINT σε λειτουργία Θέρμανσης	LHL	LHH	20	°C
3	Cod Κωδικός πρόσβασης: με τον αριθμό 22 επιτρέπεται η πρόσβαση στις επόμενες παραμέτρους	0	255	0	-
4	diS Ορίζει ποιο κανάλι θερμοκρασίας θα απεικονίζεται στην οθόνη, 1 = Κανάλι 1 κ.λπ.	1	5	1	-
5	rCo Διαφορικό SET POINT της Ψύξης	0.1	25	1	°C
6	rHt Διαφορικό SET POINT της Θέρμανσης	0.1	25	1	°C
7	rS2 Διαφορικό δεύτερου SET POINT. Το διαφορικό χωρίζεται σε 4 μέρη. Π.χ. με rS2=4 και SCo=10 . Στο 1 ^ο κύκλωμα ο 1 ^{ος} ON στους 10 °C ο δεύτερος ON στους 11 °C (TADEM). Ο 3 ^{ος} του 2 ^{ου} κυκλώματος, ON στους 12 °C και ο 4 ^{ος} ON στους 13 °C (TADEM). Στα κυκλώματα με ένα συμπιεστή / κύκλωμα, ο 1 ^{ος} του 1 ^{ου} κυκλώματος ON στους 10 °C και ο 2 ^{ος} του 2 ^{ου} κυκλώματος ON στους 12 °C.	0.1	25	2	°C
8	LCL Κάτω όριο θερμοκρασίας του SET POINT της Ψύξης	-50	150	-10	°C
9	LCH Άνω όριο θερμοκρασίας του SET POINT της Ψύξης	-50	150	40	°C
10	LHL Κάτω όριο θερμοκρασίας του SET POINT της Θέρμανσης	-50	150	10	°C
11	LHH Άνω όριο θερμοκρασίας του SET POINT της Θέρμανσης	-50	150	60	°C
12	FoP Τρόπος λειτουργίας ανεμιστήρων Τιμή: 0 = Οι ανεμιστήρες είναι πάντα OFF 1 = Οι ανεμιστήρες ON όταν η συσκευή είναι ON. 2 = Ο ανεμιστήρας είναι ON όταν ο αντίστοιχος συμπιεστής λειτουργεί 3 = Οι ανεμιστήρες λειτουργούν με βάση τα SET POINT στην ψύξη FSC και στη θέρμανση FSH . ON όταν η θερμοκρασία/πίεση του θερμοστοιχείου του defrost δίνει εντολή να γίνει ON ο ανεμιστήρας (σε κανονική λειτουργία και όχι σε διαδικασία defrost). Όταν OFF ο συμπιεστής OFF και ο ανεμιστήρας	0	3	1	Μονάδες
13	FSC SET POINT θερμοκρασίας λειτουργίας ανεμιστήρα στη Ψύξη. Λειτουργεί όταν η παράμετρος FoP=3 . (F1C= Διαφορικό στην ψύξη του ρελέ FAN 1 . F2C= Διαφορικό στην ψύξη του ρελέ FAN 2)	-50	150	15,7	°C
14	FSH SET POINT θερμοκρασίας λειτουργίας ανεμιστήρα στη Θέρμανση. Λειτουργεί όταν η παράμετρος FoP=3 . (F1H= Διαφορικό στην θέρμανση του ρελέ FAN 1 . F2H= Διαφορικό στην θέρμανση του ρελέ FAN 2)	-50	150	15,7	°C
15	doP Λειτουργία defrost, όπου 0 = Δεν κάνει defrost . Τιμή= 1 κάνει defrost	0	1	1	Μονάδες
16	dto 0 : τελειώνει το defrost μόνο βάσει του χρόνου που ορίζεται από την παράμετρο dt3 1 : τελειώνει το defrost όταν φθάσει η θερμοκρασία τη θερμοκρασία τέλους defrost. Εάν εν τω μεταξύ εξαντληθεί ο χρόνος dt3 πριν φθάσει τη θερμοκρασία τέλους defrost, σταματάει η διαδικασία defrost και βγαίνει μήνυμα στην οθόνη dF για μερικά δευτερόλεπτα.	0	1	1	Μονάδες
17	dbE Θερμοκρασία έναρξης defrost Όταν η θερμοκρασία είναι κάτω από το όριο dbE συνεχώς για χρόνο μεγαλύτερο από τον χρόνο dt1 και με τον συμπιεστή ON, ξεκινάει διαδικασία defrost. Με την παράμετρο t3E=1 λειτουργεί σαν SET POINT θερμοστάτη ασφαλείας της θερμοκρασίας SEn3 , SE55	-50	150	3.6	°C

α/α	ΠΑΡΑΜΕΤΡΟΙ	ΠΕΡΙΓΡΑΦΗ	min	max	DEFAULT Τιμές	M.M
18	dEn	Θερμοκρασία τέλους defrost Με την παράμετρο dto = 1 το defrost σταματάει όταν φθάσει αυτήν τη θερμοκρασία σε χρόνο μικρότερο από τη μέγιστη διάρκεια του defrost.. Με την παράμετρο t3E=1 λειτουργεί σαν διαφορικό (διαφορικό = dEn- dbE) θερμοστάτη ασφαλείας της θερμοκρασίας SE _n 3, SE55	-50	150	15.6	°C
19	dFA	Θερμοκρασία πάνω από την οποία κάνει ON ο ανεμιστήρας στην διαδικασία defrost. Το διαφορικό είναι 1 °C.	-50	150	16.4	°C
20	dt1	Χρονικό διάστημα που πρέπει να υπάρχουν συνεχώς συνθήκες defrost για να ξεκινήσει η διαδικασία defrost	1	200	1	min
21	dt2	Ελάχιστος χρόνος διάρκειας defrost, όπου 1 μονάδα = 10 sec	1	200	1	10sec
22	dt3	Μέγιστος χρόνος διάρκειας defrost	1	200	1	min
23	dt4	Ελάχιστος χρόνος μεταξύ δύο εκκινήσεων defrost του ίδιου κυκλώματος	1	200	1	min
24	dt5	Ελάχιστος χρόνος μεταξύ δύο εκκινήσεων defrost των δύο κυκλωμάτων	0	200	0	min
25	dt6	Χρόνος ON ή OFF της βαλβίδας στην εκκίνηση και στο τέλος του dFrost. Εάν είναι ενεργοποιημένη αυτή η λειτουργία από την παράμετρο dFS .	0	20	1	min
26	dFS	dFrost Τιμή=0 => Στην εκκίνηση και στο τέλος dFrost οι συμπίεστες σταματάνε για να γυρίσουν οι βαλβίδες με χρόνο dt6 . Τιμή = 1 => Η βαλβίδα γυρίζει δίχως να σταματήσει ο συμπίεστής.	0	1	0	Μονάδες
27	d07	Εναρξη dFrost με 2 κυκλώματα. 0=Ανεξάρτητα, 1=Όταν και τα 2 φθάσουν σε συνθήκες dFrost, 2=όταν το 1 από τα 2 φθάσει σε συνθήκες dFrost.	0	2	2	Μονάδες
28	d08	Τιμή=0. Τελειώνουν ανεξάρτητα το dFrost. Τιμή=1, Εάν τελειώσει το ένα, OFF ο συμπίεστής και περιμένει να τελειώσει και το άλλο. Σε κάθε περίπτωση, τελειώνουν από χρόνο και τα 2. Τιμή=2. Εάν τελειώσει το ένα, τελειώνει και το άλλο.	0	2	0	Μονάδες
29	drE	Κατάσταση της αντίστασης κατά την διάρκεια του dFrost. 0=OFF, 1=ON	0	1	0	Μονάδες
30	dF1	Κατάσταση FAN στο dFrost. Τιμή=0=>OFF. Τιμή= 1=> δουλεύει όπως στην ψύξη με SP=FSC	0	1	0	Μονάδες
31	dF2	FAN. Στέγνωμα στοιχείου μετά το dFrost. Τιμή=0=>OFF. Τιμή=1-250 sec=> ON ανεμιστήρα με μέγιστη ταχύτητα για στέγνωμα.	0	255	0	sec
32	ASP	SET POINT ALARM Antifreeze, Θερμοστάτης Ασφαλείας	-50	60	4	°C
33	Adi	Διαφορικό θερμοστάτη ασφαλείας	0,1	20,0	1.5	°C
34	t3E	Τιμή =0 απενεργοποιείται αυτή η λειτουργία. Τιμή =1. (για τα υδρόφυκτα) ενεργοποιεί να λειτουργεί η θερμοκρασία SE _n 3 και SE _n 5 σαν θερμοστάτης ασφαλείας. Το dFrost δεν χρειάζεται και το απενεργοποιούμε. (doP=0)	0	1	0	Μονάδες
35	rSH	Αντίσταση SET POINT Heating. . Κάτω από το SP ON η αντίσταση.	-50	60	3.6	°C
36	Adr	Διαφορικό θερμοστάτη αντίστασης	0,1	20,0	1	°C
37	rOF	Με τιμή =0 => αντιστάσεις OFF με το σύστημα OFF. και σε συνθήκες παγετού.	0	1	1	Μονάδες
38	rH1	ενεργοποίηση/απενεργοποίηση της αντίστασης στην θέρμανση. ON με βάση το SET POINT FSH . Πάνω από το SP ON η αντίσταση.	0	1	1	Μονάδες
39	rC1	ενεργοποίηση/απενεργοποίηση της αντίστασης στην Ψύξη. ON με βάση το SET POINT FSC . Κάτω από το SP ON η αντίσταση. (5 oC)	0	1	1	Μονάδες
40	rSC	Αντίσταση Set Point Cooling. Κάτω από το SP ON η αντίσταση. (5 oC)	-50	+150	15	°C
41	SE1	Δεν λειτουργεί	0	1	1	Μονάδες
42	SE2	Ενεργοποίηση θερμοστοιχείου No 2. 0=OFF, 1=ON	0	1	1	Μονάδες
43	SE3	Ενεργοποίηση θερμοστοιχείου No 3. 0=OFF, 1=ON	0	1	1	Μονάδες
44	SE4	Ενεργοποίηση θερμοστοιχείου No 4. 0=OFF, 1=ON	0	1	1	Μονάδες
45	SE5	Ενεργοποίηση θερμοστοιχείου No 5. 0=OFF, 1=ON	0	1	1	Μονάδες
46	SH1	Τιμή=0 απενεργοποιεί την είσοδο. Τιμή = 1 => Ενεργοποιεί την είσοδο 4-20 mA της υψηλής πίεσης του 1 ^{ου} κυκλώματος. (Transmitter HP1) (με βλάβη στο transmitter η αναλογική τάση του FAN είναι στην μέγιστη τιμή). Με ενεργοποιημένο transmitter τα SET POINT των παραμέτρων FSC και FSH και η έξοδος 0-10 Volt δουλεύουν με βάση το σήμα του transmitter.	0	1	0	Μονάδες
47	SH2	Τιμή=0 απενεργοποιεί την είσοδο. Τιμή = 1 => Ενεργοποιεί την είσοδο 4-20 mA της υψηλής πίεσης του 2 ^{ου} κυκλώματος. (Transmitter HP2) (με βλάβη στο transmitter η αναλογική τάση του FAN είναι στην μέγιστη τιμή). Με ενεργοποιημένο transmitter τα SET POINT των παραμέτρων FSC και FSH και η έξοδος 0-10 Volt δουλεύουν με βάση το σήμα του transmitter.	0	1	0	Μονάδες
48	SL1	Δεν λειτουργεί	0	1	0	Μονάδες
49	SL2	Δεν λειτουργεί	0	1	0	Μονάδες
50	rH1	Ρύθμιση της κλίμακας των mA. Είσοδος υψηλής πίεσης 1 ^{ου} κυκλώματος.(HP1) Να απεικονίζεται η σωστή κλίμακα της πίεσης του transmitter, για παράδειγμα αντί 0 - 100 να δείχνει 0 – 30,0 Bar.	10	99,9	99,9	%
51	rH2	Ρύθμιση της κλίμακας των mA. Είσοδος υψηλής πίεσης 2 ^{ου} κυκλώματος.(HP2).. Να απεικονίζεται η σωστή κλίμακα της πίεσης του transmitter, για παράδειγμα αντί 0 - 100 να δείχνει 0 – 30,0 Bar.	10	99,9	99,9	%
52	rL1	Ρύθμιση της κλίμακας των mA. Είσοδος υψηλής πίεσης 2 ^{ου} κυκλώματος.(LP1).. Να απεικονίζεται η σωστή κλίμακα της πίεσης του transmitter, για παράδειγμα αντί 0 - 100 να δείχνει 0 – 30,0 Bar.	10	99,9	99,9	%
53	rL2	Ρύθμιση της κλίμακας των mA. Είσοδος υψηλής πίεσης 2 ^{ου} κυκλώματος.(LP2).. Να απεικονίζεται η σωστή κλίμακα της πίεσης του transmitter, για παράδειγμα αντί 0 - 100 να δείχνει 0 – 30,0 Bar.	10	99,9	99,9	%
54	AJ1	Ρύθμιση μηδενός θερμοστοιχείου No 1	-9,0	15,0	0	°C
55	AJ2	Ρύθμιση μηδενός θερμοστοιχείου No 2	-9,0	15,0	0	°C
56	AJ3	Ρύθμιση μηδενός θερμοστοιχείου No 3	-9,0	15,0	0	°C
57	AJ4	Ρύθμιση μηδενός θερμοστοιχείου No 4	-9,0	15,0	0	°C
58	AJ5	Ρύθμιση μηδενός θερμοστοιχείου No 5	-9,0	15,0	0	°C
59	AJ6	Δεν λειτουργεί				
60	AJ7	Δεν λειτουργεί				
61	AJ8	Δεν λειτουργεί				
62	AJ9	Δεν λειτουργεί				
63	tPC	Χρόνος Pump-Compressor . Χρόνος εκκίνησης συμπίεστή μετά την αντλία,	0	200	3	sec
63	tCP	Χρόνος Comp.-Pump . Χρόνος OFF της αντλίας μετά το OFF του συμπίεστή	0	200	0	min

α/α	ΠΑΡΑΜΕΤΡΟΙ	ΠΕΡΙΓΡΑΦΗ	min	max	DEFAULT Τιμές	M.M
64	tPO	Κατά διαστήματα λειτουργία της αντλίας λόγω OFF του συμπιεστή. ON η αντλία μετά από τον χρόνο που ορίζει η παράμετρος H παράμετρος αυτή λειτουργεί σε συνδιασμό με την παράμετρο GFr. Με GFr=0 ή tPO απενεργοποιείται η λειτουργία αυτής της παραμέτρου. Εάν GFr=1 και tPO =1-100 min, επανεκκινεί η αντλία μετά τον χρόνο που ορίζει η παράμετρος και παραμένει ON τον χρόνο που ορίζει η παράμετρος tPd.	0	100	0	min
65	tPd	Λειτουργεί σε συνδιασμό με την παράμετρο tPO και ορίζει την διάρκεια λειτουργίας της αντλίας	1	100	1	min
66	tF1	Χρόνος bypass του FLOW SWITCH στην εκκίνηση της αντλίας	0	200	5	sec
67	tF2	Χρόνος bypass του FLOW SWITCH κατά την διάρκεια λειτουργίας	0	200	5	sec
68	too	Χρόνος από ON σε ON του ίδιου συμπιεστή, όπου 1 μονάδα = 10 sec	0	200	1	10sec
69	tFo	Χρόνος από OFF σε ON του ίδιου συμπιεστή, όπου 1 μονάδα = 10 sec	0	200	1	10sec
70	tdC	Χρόνος από ON σε ON μεταξύ των δύο συμπιεστών	0	200	5	sec
72	tFC	Χρόνος από OFF σε OFF μεταξύ των δύο συμπιεστών	0	200	2	sec
73	ton	Ελάχιστος χρόνος λειτουργίας του συμπιεστή	0	200	2	sec
74	tLP	Χρόνος bypass της χαμηλής πίεσης του συμπιεστή (LP1) κατά την εκκίνηση	0	200	3	sec
75	tAF	Χρόνος bypass θερμοστάτη ασφαλείας στην εκκίνηση	0	200	2	sec
76	ttA	Σε λειτουργία TADEM. Εναλλαγή συμπιεστών εαν δουλεύει μόνο ο ένας για χρόνο > ttA	2	100	30	min
77	Grc	Remote Control ON-OFF του συστήματος. Τιμή= 1 Ενεργοποιημένη η είσοδος. Τιμή=0 ενεργοποιημένο το πληκτρολόγιο της συσκευής.,	0	1	1	Μονάδες
78	GrH	Remote Control επιλογής HEAT-COOL του συστήματος. Τιμή= 1 Ενεργοποιημένη η είσοδος. Τιμή=0 ενεργοποιημένο το πληκτρολόγιο της συσκευής.,	0	1	1	Μονάδες
79	Gnc	Αριθμός κυκλωμάτων, Τιμές 1 = Ένα κύκλωμα, 2 = Δύο κυκλώματα	1	2	2	Μονάδες
80	itY	Instrument Type. 1=TADEM, 2=CAPACITIVE, 3=1 συμπιεστής / κύκλωμα.	1	3	1	Μονάδες
81	C12	κοινό κύκλωμα (condenser). Τιμή=1=>1 condenser, Τιμή=2=> 2 condenser. Με κοινό condenser εάν είναι ON το FAN1 ON και το FAN2. Εάν είναι ON το FAN2 ON και το FAN1. Η παράμετρος επηρεάζει μόνο τους ανεμιστήρες..	0	1	2	Μονάδες
82	GAL	Λειτουργία συναγερμών, αυτόματο ή χειροκίνητο Τιμή 0 = χειροκίνητο Reset των συναγερμών: HP1, LP1, PH1, Θερμοστάτης Ασφαλείας 1, FLOW SWITCH,HP2, LP2, PH2, Θερμοστάτης Ασφαλείας 2 1 = αυτόματο Reset	0	1	1	Μονάδες
83	GSu	Παράμετρος Αντιστροφής βαλβίδων Τιμή 0 = Στη Ψύξη τα ρελέ των βαλβίδων είναι OFF και στη θέρμανση ON 1 = Στη Θέρμανση τα ρελέ των βαλβίδων είναι OFF και στη Ψύξη ON	0	1	0	Μονάδες
84	GFr	Τιμή 0= Η αντλία δουλεύει συνεχώς. 1= Η αντλία ξεκινάει και σταματάει με τους συμπιεστές, με βάση τους χρόνους tPC και tCP.	0	1	0	Μονάδες
85	bUr	Δεν λειτουργεί				
86	GLE	Δεν λειτουργεί	0	255	0	-
87	GPO	Χρόνος εκκίνησης συμπιεστών στο Power Up	0	200	0	sec
88	GLC	Τιμή 0= δίνει προπορεία στον συμπιεστή με τις λιγότερες ώρες 1= δίνει προπορεία σταθερά στον συμπιεστή 1 2= δίνει προπορεία σταθερά στον συμπιεστή 2	0	2	0	Μονάδες
89	GFP	Λειτουργία αντλίας με ALARM θερμοστάτη ασφαλείας σε OFF κατάσταση μηχανήματος 0 = Δεν λειτουργεί η αντλία με θερμοστάτη ασφαλείας ενεργοποιημένο 1 = Λειτουργεί η αντλία με θερμοστάτη ασφαλείας ενεργοποιημένο	0	1	1	-
90	trE	Χρόνος απόκρισης της συσκευής στη λειτουργία δικτύου.	30	100	30	Μονάδες
91	Add	0 = Δε λειτουργεί σε δίκτυο. 1= όταν λειτουργεί με Remote Control. Από 1 – 255, διεύθυνση της συσκευής σε λειτουργία δικτύου.	0	255	1	Μονάδες
92	nCo	0=SLAVE, λειτουργία με υπολογιστή 1=MASTER, λειτουργεί με το REMOTE CONTROL και η παράμετρος Add πρέπει =1	0	1	0	Μονάδες
93	C1d	Κατώτερη τάση αναλογικής εξόδου. Κομπρεσέρ C1 του 1 ^{ου} κυκλώματος. Το αναλογικό σήμα 0-10 Volt αντιστοιχεί σταθερά στον C1. Τιμές από 0 έως 4.0 Volt. (Η αναλογική έξοδος θα κυμαίνεται μεταξύ C1U – C1d σε ένα εύρος θερμοκρασίας που ορίζεται από την παράμετρο C1H ή C1C. Δηλ. εάν π.χ. C1U – C1d = 7 και C1H =3 και SHt = 45 °C, η τάση θα μεταβάλλεται 10-3 Volt από 42÷45 °C στην θέρμανση. ΣΧΗΜΑ 5B.	0	5	3	Volt
94	C1U	C1. Κομπρεσέρ C1 του 1 ^{ου} κυκλώματος Ανώτερη τάση στην αναλογική έξοδο.	6	10	10	Volt
95	C1H	C1. Κομπρεσέρ C1 του 1 ^{ου} κυκλώματος. Στη θέρμανση. Εύρος θερμοκρασίας στην οποία αντιστοιχεί η αναλογική τάση στην έξοδο.	1.0	25.0	3.0	°C
96	C1C	C1. Κομπρεσέρ C1 του 1 ^{ου} κυκλώματος Στη ψύξη. Εύρος θερμοκρασίας στην οποία αντιστοιχεί η αναλογική τάση στην έξοδο.	1.0	25.0	3.0	°C
97	C1i	C1. Δεν λειτουργεί	0	1	0	Μονάδες
98	C1A	C1. Κομπρεσέρ C1 του 1 ^{ου} κυκλώματος Αυξάνοντας την τιμή μειώνεται η ταλάντωση του σήματος 0-10 Volt.	1	40	10	Μονάδες
99	F1d	FAN 1. Κατώτερη τάση αναλογικής εξόδου. 1 ^ο κύκλωμα. Τιμές από 0 έως 4.0 Volt. (Η αναλογική έξοδος θα κυμαίνεται μεταξύ F1U – F1d σε ένα εύρος θερμοκρασίας που ορίζεται από την παράμετρο F1H ή F1C. Δηλ. εάν π.χ. F1U – F1d = 7 και F1H =3 και SHt = 45 °C, η τάση θα μεταβάλλεται 10-3 Volt από 42÷45 °C στην θέρμανση. ΣΧΗΜΑ 6B.	0	5	3	Volt
100	F1U	FAN 1. Ανώτερη τάση στην αναλογική έξοδο. Όταν το ρελέ του FAN 1 είναι OFF 0 Volt και η αναλογική έξοδος.	6	10	10	Volt
101	F1H	FAN 1. Στη θέρμανση. Εύρος θερμοκρασίας στην οποία αντιστοιχεί η αναλογική τάση στην έξοδο.	1.0	25.0	3.0	°C
102	F1C	FAN 1. Στη ψύξη. Εύρος θερμοκρασίας στην οποία αντιστοιχεί η αναλογική τάση στην έξοδο.	1.0	25.0	3.0	°C
103	F1i	FAN 1. Δεν λειτουργεί	0	1	0	Μονάδες
104	F1A	FAN 1. Αυξάνοντας την τιμή μειώνεται η ταλάντωση του σήματος 0-10 Volt.	1	40	10	Μονάδες
105	C2d	C2. Κατώτερη τάση αναλογικής εξόδου. Κομπρεσέρ C2 του 2 ^{ου} κυκλώματος. Το αναλογικό σήμα 0-10 Volt αντιστοιχεί σταθερά στον C2 Τιμές από 0 έως 4.0 Volt. (Η αναλογική έξοδος θα κυμαίνεται μεταξύ C2U – C2d σε ένα εύρος θερμοκρασίας που ορίζεται από την παράμετρο C2H ή C2C. Δηλ. εάν π.χ. C2U – C2d = 7 και C2H =3 και SHt = 45 °C, η τάση θα μεταβάλλεται 10-3 Volt από 42÷45 °C στην θέρμανση. ΣΧΗΜΑ 5B.	0	5	3	Volt

α/α	ΠΑΡΑΜΕΤΡΟΙ	ΠΕΡΙΓΡΑΦΗ	min	max	DEFAULT Τιμές	M.M
106	C2U	C2. Ανώτερη τάση στην αναλογική έξοδο.	6	10	10	Volt
107	C2H	C2. Στη θέρμανση. Εύρος θερμοκρασίας στην οποία αντιστοιχεί η αναλογική τάση στην έξοδο.	1.0	25.0	3.0	°C
108	C2C	C2. Στη ψύξη. Εύρος θερμοκρασίας στην οποία αντιστοιχεί η αναλογική τάση στην έξοδο.	1.0	25.0	3.0	°C
109	C2i	C2. Δεν λειτουργεί	0	1	0	Μονάδες
110	C2A	C2. Αυξάνοντας την τιμή μειώνεται η ταλάντωση του σήματος 0-10 Volt.	1	40	10	Μονάδες
111	F2d	FAN 2. Κατώτερη τάση αναλογικής εξόδου. 2 ^ο κύκλωμα. Τιμές από 0 έως 4.0 Volt. (Η αναλογική έξοδος θα κυμαίνεται μεταξύ F2U – F2d σε ένα εύρος θερμοκρασίας που ορίζεται από την παράμετρο F2H ή F2C . Δηλ. εάν π.χ. F2U – F1d = 7 και F2H =3 και SHt = 45 °C, η τάση θα μεταβάλλεται 10-3 Volt από 42±45 °C στην θέρμανση. ΣΧΗΜΑ 6B.	0	5	3	Volt
112	F2U	FAN 2. Ανώτερη τάση στην αναλογική έξοδο. Όταν το ρελέ του FAN 2 είναι OFF 0 Volt και η αναλογική έξοδος.	6	10	10	Volt
113	F2H	FAN 2. Στη θέρμανση. Εύρος θερμοκρασίας στην οποία αντιστοιχεί η αναλογική τάση στην έξοδο.	1.0	25.0	3.0	°C
114	F2C	FAN 2. Στη ψύξη. Εύρος θερμοκρασίας στην οποία αντιστοιχεί η αναλογική τάση στην έξοδο.	1.0	25.0	3.0	°C
115	F2i	FAN 2. Δεν λειτουργεί	0	1	0	Μονάδες
116	F2A	FAN 2. Αυξάνοντας την τιμή μειώνεται η ταλάντωση του σήματος 0-10 Volt.	1	40	10	Μονάδες
117	VtO	Στην περίπτωση που το μηχανήμα είναι OFF. Χρόνος OFF των βαλβίδων μετά τα λεπτά που ορίζει η παράμετρος (Βλέπε παράμετρο EOV).	0	20	0	miin
118	EOV	Εάν EOV=0 και το σύστημα είναι OFF είναι OFF και οι βαλβίδες μετά τον χρόνο που ορίζει η παράμετρος VtO . Εάν EOV=1 οι βαλβίδες παραμένουν στην κατάσταση που ορίζει η παράμετρος GSu .	0	1	0	Μονάδες
119	PrE	PREVENT. Στην περίπτωση που η πίεση του κυκλώματος 1 γίνει μεγαλύτερη από την τιμή της παραμέτρου ενεργοποιείται το ALARM PREVENT (Pr1) και κάνει OFF τον δεύτερο συμπιεστή ή CAPACITIEVE του 1 ^{ου} κυκλώματος. Τα ίδια ισχύουν και για το δεύτερο κύκλωμα. (Pr2). Ενεργοποιημένη εάν PrO=1 και με τις παραμέτρους SH1=1 και SH2=1 αντίστοιχα για το κύκλωμα 1 και 2. Με itY=3 (1 συμπιεστής / κύκλωμα) απενεργοποιείται το PREVENT. Το SET POINT του PrE λειτουργεί δίχως διαφορικό.	5,0	99,9	40,0	Μονάδες
120	HPA	Στην περίπτωση που η πίεση του κυκλώματος 1 γίνει μεγαλύτερη από την τιμή της παραμέτρου ενεργοποιείται το ALARM υψηλής πίεσης, από τον transmitter, (P1H) και κάνει OFF τους (τον) συμπιεστής το 1 ^{ου} κυκλώματος. Τα ίδια ισχύουν και για το δεύτερο κύκλωμα με όνομα ALARM P2H . Ενεργοποιημένη εάν HPO =1 και με τις παραμέτρους SH1=1 και SH2=1 αντίστοιχα για το κύκλωμα 1 και 2. Το SET POINT του HPA λειτουργεί δίχως διαφορικό.	5,0	99,9	40,0	Μονάδες
121	PEn	Τιμή=0 Απενεργοποιεί την παράμετρο PrE . Τιμή=1 ενεργοποιεί την παράμετρο PrE .	0	1	0	Μονάδες
122	HEn	Τιμή=0 Απενεργοποιεί την παράμετρο HPA . Τιμή=1 ενεργοποιεί την παράμετρο HPA .	0	1	0	Μονάδες
123	CAV	Αντιστροφή της λειτουργίας των ρελέ του CAPACITIEVE, C1b και C2b. Τιμή =0 => ON το ρελέ στο ON του θερμοστάτη. Τιμή =1=> OFF το ρελέ στο ON του θερμοστάτη				

ΠΙΝΑΚΑΣ ΣΥΝΑΓΕΡΜΩΝ

Με την απεικόνιση των μηνυμάτων συναγερμού το Display αναβοσβήνει

1	HP1	ALARM HIGH PRESSURE C1: Σταματάει τη λειτουργία του συμπιεστή C1. Με επιλογή της παραμέτρου σε MANUAL RESET το RESET είναι χειροκίνητο
2	LP1	ALARM COMPRESSOR C1: Σταματάει τη λειτουργία του συμπιεστή C1. Το RESET είναι πάντα αυτόματο. Φεύγει η βλάβη, φεύγει το ALARM.
3	C1	ALARM COMPRESSOR C1: Σταματάει τη λειτουργία του συμπιεστή C1. Το RESET είναι πάντα αυτόματο. Φεύγει η βλάβη, φεύγει το ALARM.
4	FLS	ALARM FLOW SWITCH: ALARM από το FLOW SWITCH. Με επιλογή της παραμέτρου σε MANUAL RESET το RESET είναι χειροκίνητο
5	HP2	ALARM HIGH PRESSURE C2: Σταματάει τη λειτουργία του συμπιεστή C2. Με επιλογή της παραμέτρου σε MANUAL RESET το RESET είναι χειροκίνητο
6	LP2	ALARM LOW PRESSURE C2: Σταματάει τη λειτουργία του συμπιεστή C2. Με επιλογή της παραμέτρου σε MANUAL RESET το RESET είναι χειροκίνητο
7	C2	ALARM COMPRESSOR C2: Σταματάει τη λειτουργία του συμπιεστή C2. Το RESET είναι πάντα αυτόματο. Φεύγει η βλάβη, φεύγει το ALARM.
8	Ar1	ALARM SENSOR 1: ALARM αναλογικής εισόδου No 1. Θερμοστάτης Λειτουργίας. (Είσοδος Νερού). Το θερμοστοιχείο έχει βλάβη. Το RESET είναι πάντα αυτόματο. Φεύγει η βλάβη, φεύγει το ALARM.
9	Ar2	ALARM SENSOR 2: ALARM αναλογικής εισόδου No 2. Θερμοστάτης Ασφαλείας. (Έξοδος Νερού). Κύκλωμα 1. Το θερμοστοιχείο έχει βλάβη. Το RESET είναι πάντα αυτόματο. Φεύγει η βλάβη, φεύγει το ALARM.
10	Ar3	ALARM SENSOR 3: ALARM αναλογικής εισόδου No 3. defrost. Το θερμοστοιχείο έχει βλάβη. Το RESET είναι πάντα αυτόματο. Φεύγει η βλάβη, φεύγει το ALARM.
11	Ar4	ALARM SENSOR 4: ALARM αναλογικής εισόδου No 4. Θερμοστάτης Ασφαλείας. (Έξοδος Νερού). Κύκλωμα 2. Το θερμοστοιχείο έχει βλάβη. Το RESET είναι πάντα αυτόματο. Φεύγει η βλάβη, φεύγει το ALARM.
12	Ar5	ALARM SENSOR 5: ALARM αναλογικής εισόδου No 5. defrost. Το θερμοστοιχείο έχει βλάβη. Το RESET είναι πάντα αυτόματο. Φεύγει η βλάβη, φεύγει το ALARM.
13	At1	ALARM FROST: ALARM από Θερμοστάτη Ασφαλείας Κύκλωμα 1. Στην εκκίνηση του συμπιεστή ο θερμοστάτης απενεργοποιείται όσο χρόνο σε sec αναφέρει η παράμετρος tAF. Με επιλογή της παραμέτρου σε MANUAL RESET το RESET είναι χειροκίνητο
14	At2	ALARM FROST: ALARM από Θερμοστάτη Ασφαλείας Κύκλωμα 2. Στην εκκίνηση του συμπιεστή ο θερμοστάτης απενεργοποιείται όσο χρόνο σε sec αναφέρει η παράμετρος tAF. Με επιλογή της παραμέτρου σε MANUAL RESET το RESET είναι χειροκίνητο
15	t31	ALARM σε λειτουργία θερμοστάτη ασφαλείας του αισθητηρίου SEn3 (dFrost). Βλέπε παράμετρο α/α 34, t3E
16	t32	ALARM σε λειτουργία θερμοστάτη ασφαλείας του αισθητηρίου SEn5 (dFrost). Βλέπε παράμετρο α/α 34, t3E
17	nH1	Βλάβη transmitter HP1. HIGH PRESSURE κύκλωμα 1.
18	nH2	Βλάβη transmitter HP2. HIGH PRESSURE κύκλωμα 2.
19	P1H	ALARM HP1 από τον transmitter 4-20 mA του 1ου κυκλώματος. OFF ο/οι συμπιεστής. RESET χειροκίνητο κατ' επιλογή.
20	P2H	ALARM HP2 από τον transmitter 4-20 mA του 2ου κυκλώματος. OFF ο/οι συμπιεστής. RESET χειροκίνητο κατ' επιλογή.
21	Pr1	ALARM PREVENT αισθητήρα 4-20 mA υψηλής πίεσης του 1ου κυκλώματος. Όταν η πίεση του κυκλώματος γίνει μεγαλύτερη από την τιμή της παραμέτρου PrE ενεργοποιείται το ALARM PREVENT (Pr1) και κάνει OFF τον δεύτερο συμπιεστή ή CAPACITIEVE του 1 ^{ου} κυκλώματος
22	Pr2	ALARM PREVENT αισθητήρα 4-20 mA υψηλής πίεσης του 2ου κυκλώματος. Όταν η πίεση του κυκλώματος γίνει μεγαλύτερη από την τιμή της παραμέτρου PrE ενεργοποιείται το ALARM PREVENT (Pr2) και κάνει OFF τον δεύτερο συμπιεστή ή CAPACITIEVE του 2 ^{ου} κυκλώματος

Οι συναγερμοί απενεργοποιούνται αυτόματα όταν φύγει η αιτία ενεργοποίησης. Βλέπε παράμετρο **GAL**

ΠΙΝΑΚΑΣ ΜΗΝΥΜΑΤΩΝ

Στην απεικόνιση των μηνυμάτων το Display δεν αναβοσβήνει. Απεικονίζει διαδοχικά το μήνυμα για 0,2 second και την θερμοκρασία για 2 seconds.

1	dP1	Διαδικασία αποστράγγισης του 1ου κυκλώματος μετά το dFrost.
2	dP2	Διαδικασία αποστράγγισης του 2ου κυκλώματος μετά το dFrost.
3	dF1	Εκτελείται dFrost στο 1 ^ο κύκλωμα.
4	dF2	Εκτελείται dFrost στο 2 ^ο κύκλωμα.

ΣΧΗΜΑ 1

MACON HP

ΣΧΗΜΑ 2

MACON_HPB

ΣΧΗΜΑ 3

ΔΙΑΣΤΑΣΕΙΣ

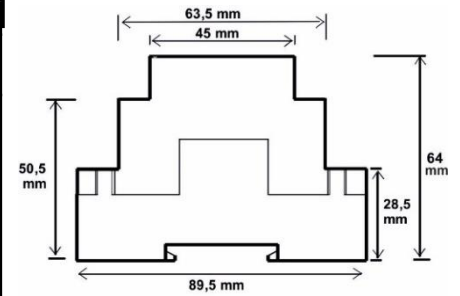
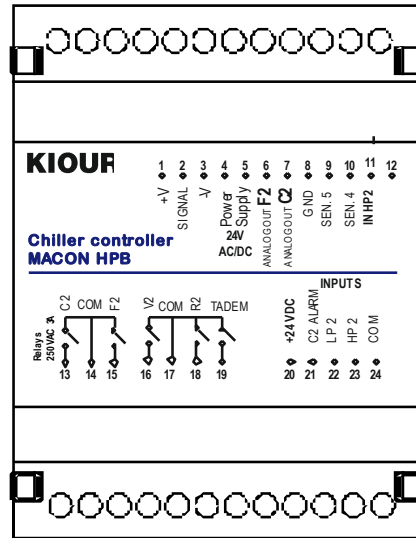

ΣΧΗΜΑ 4

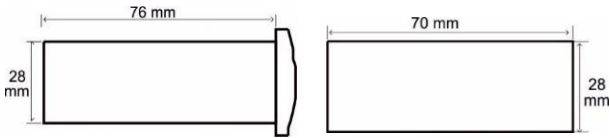

Στην συσκευή **MACON_HPB** το **LED** στην θέση της **κλέμας No 2** που αναβοσβήνει δηλώνει ότι η συσκευή επικοινωνεί με την κύρια συσκευή. Το **LED** στην θέση της **κλέμας No 11** δηλώνει ότι η συσκευή είναι υπό τάση

ΣΧΗΜΑ 5A

ΣΥΜΠΙΕΣΤΗΣ C1

ΣΤΗΝ ΨΥΞΗ

ΛΕΙΤΟΥΡΓΙΑ ΚΑΙ ΡΥΘΜΙΣΕΙΣ ΤΗΣ ΑΝΑΛΟΓΙΚΗΣ ΕΞΟΔΟΥ

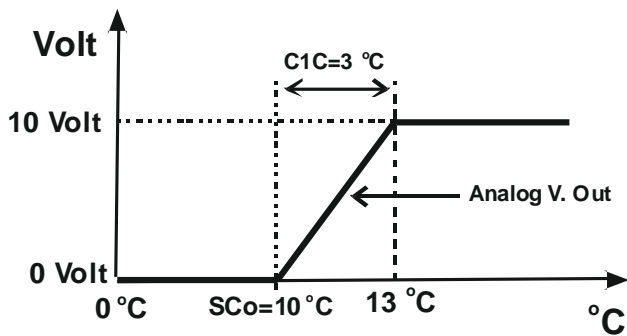

Parameters C1d=0 Volt & C1U=10 Volt
C1C=3°C

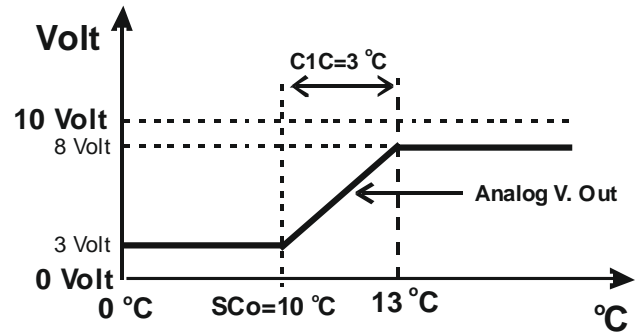

Parameters C1d=3.0 Volt & C1U=8.0 Volt
C1C=3°C

ΣΧΗΜΑ 5B

ΣΥΜΠΙΕΣΤΗΣ C1

ΣΤΗΝ ΘΕΡΜΑΝΣΗ

ΛΕΙΤΟΥΡΓΙΑ ΚΑΙ ΡΥΘΜΙΣΕΙΣ ΤΗΣ ΑΝΑΛΟΓΙΚΗΣ ΕΞΟΔΟΥ

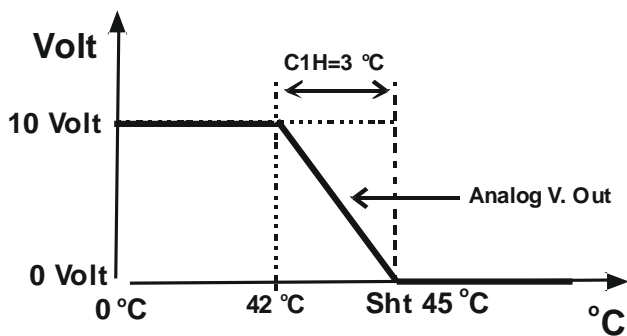

Parameters C1d=0 Volt & C1U=10 Volt
C1H=3°C

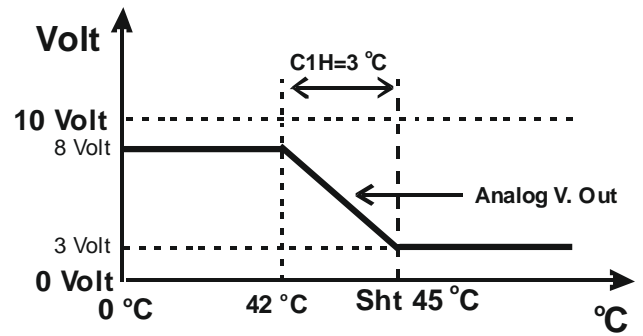

Parameters C1d=3.0 Volt & C1U=8.0 Volt
C1H=3°C

Το ίδιο ισχύει και για τον συμπιεστή **C2**, αντίστοιχα με τις παραμέτρους **C2d, C2U, C2H**

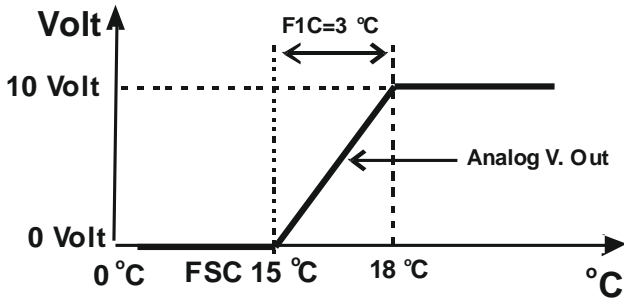

Parameters F1d=0 Volt & F1U=10 Volt
F1C=3°C

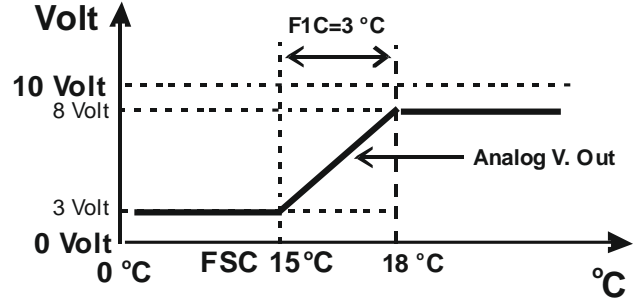

Parameters F1d=3.0 Volt & F1U=8.0 Volt
F1C=3°C

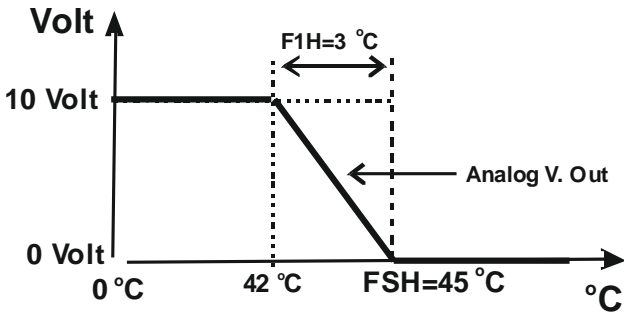

Parameters F1d=0 Volt & F1U=10 Volt
F1H=3°C

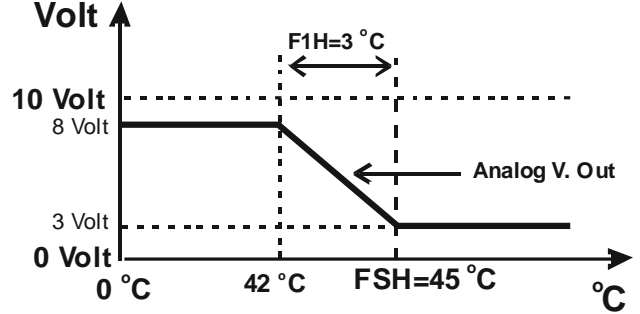

Parameters F1d=3.0 Volt & F1U=8.0 Volt
F1H=3°C

Το ίδιο ισχύει και για το FAN 2, αντίστοιχα με τις παραμέτρους F2d, F2U, F2C

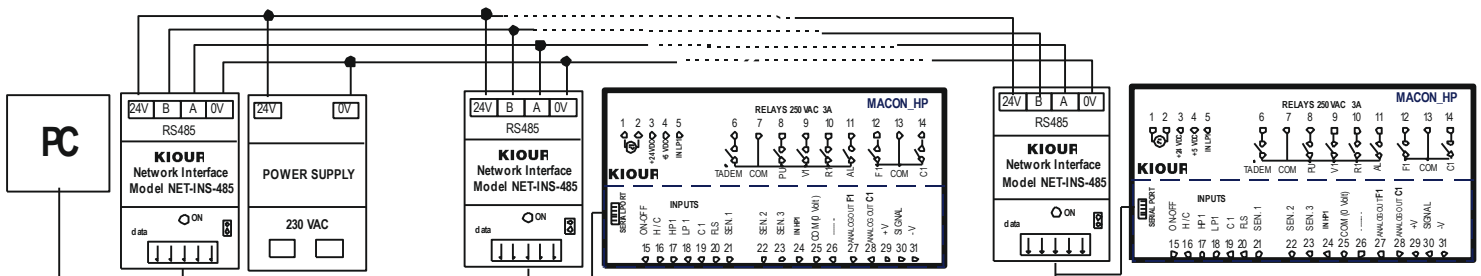
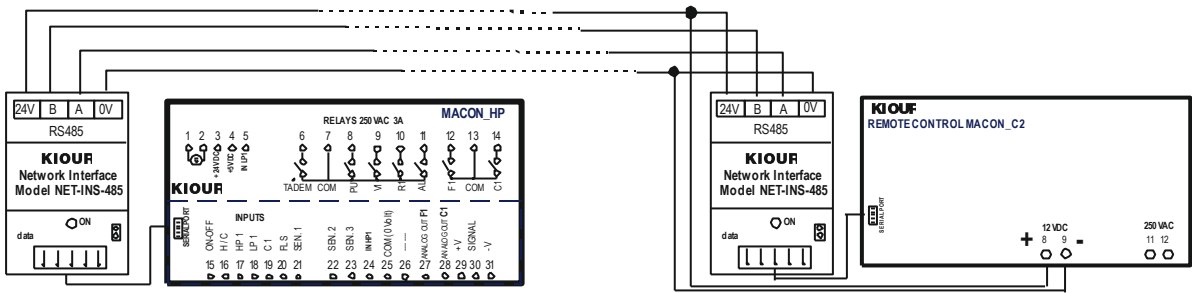
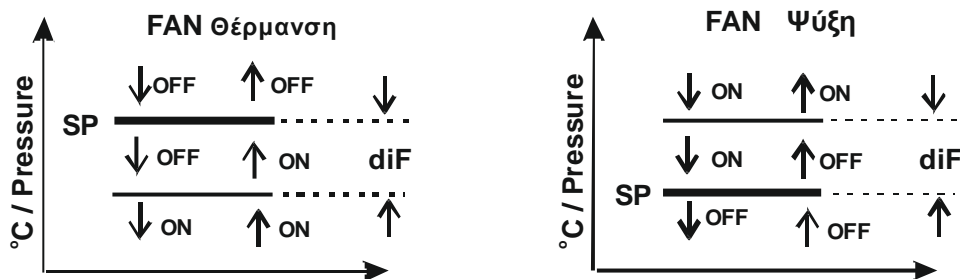

Σε περίπτωση χρήσης των αναλογικών σημάτων προτείνεται η χρήση μετασχηματιστή απομόνωσης.

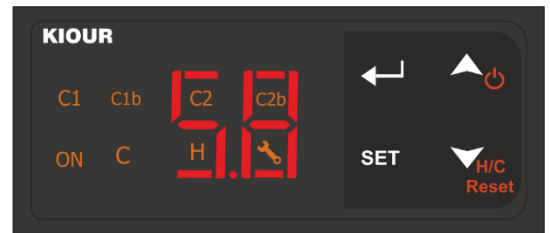
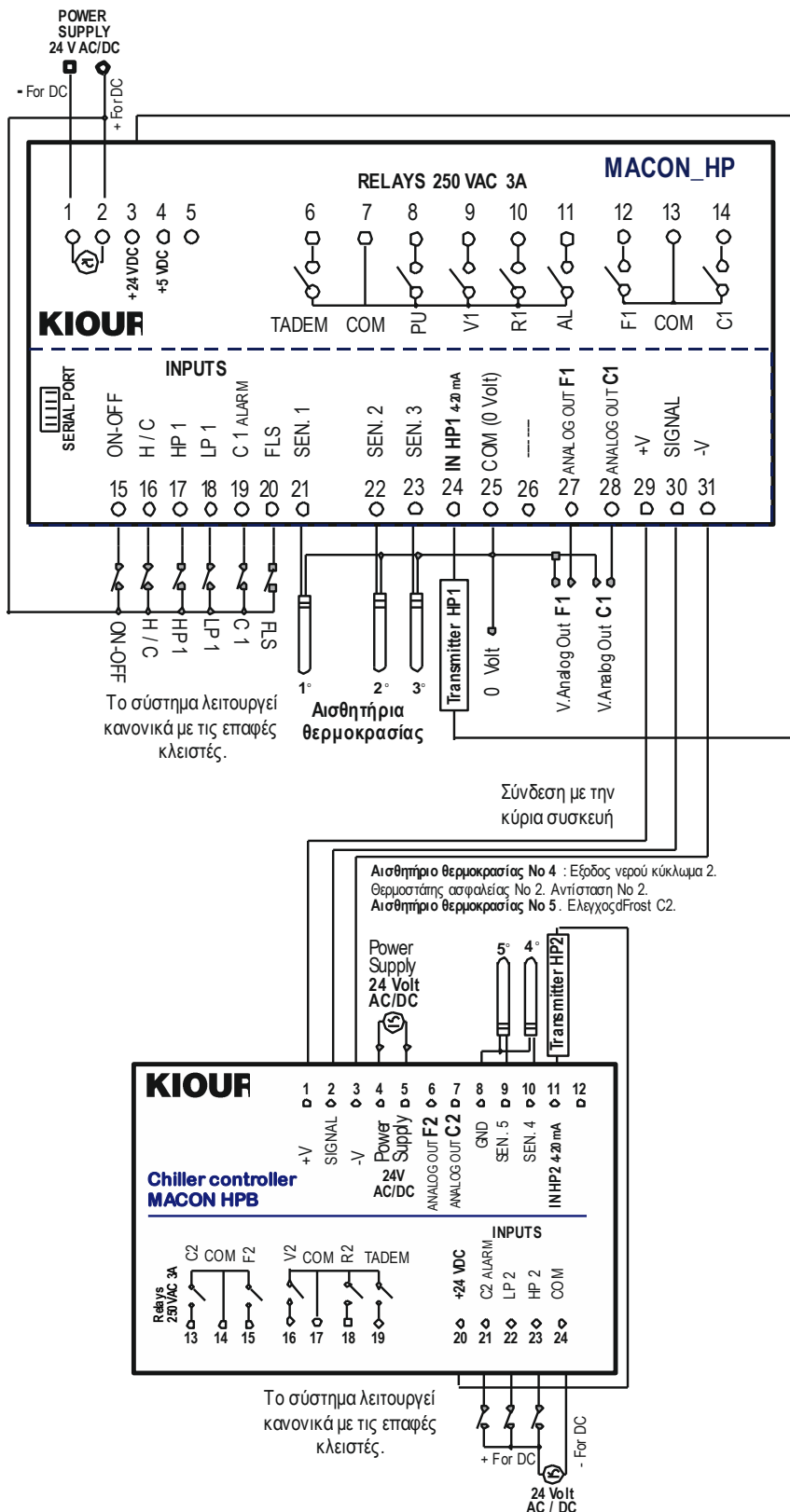

Αισθητήριο θερμοκρασίας Νο 1. Είσοδος νερού κύκλωμα

1. Θερμοστάτης λειτουργίας HEATING-COOLING

Αισθητήριο θερμοκρασίας Νο 2. Έξοδος νερού.

Θερμοστάτης ασφαλείας Νο 1. Αντίσταση Νο 1.

Αισθητήριο θερμοκρασίας Νο 3. Έλεγχος deFrost.

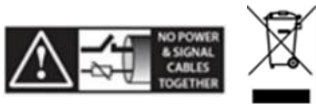
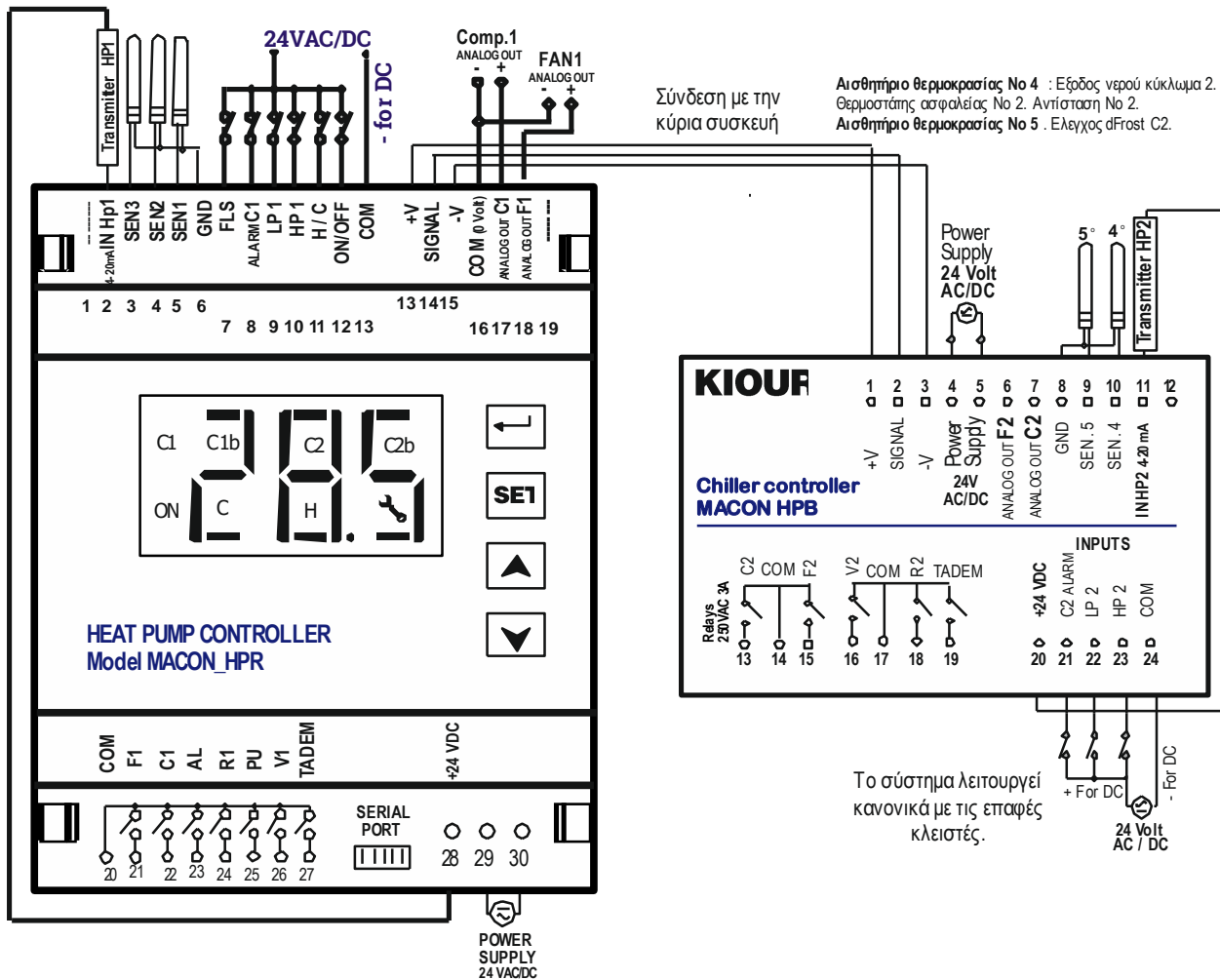

Κατασκευάζονται στην Ελλάδα



ΠΡΟΣΟΧΗ: σύμφωνα με τα πρότυπα ασφαλείας, η συσκευή πρέπει να είναι σωστά τοποθετημένη και να προστατεύεται από οποιαδήποτε επαφή με ηλεκτρικά μέρη. Όλα τα μέρη που εξασφαλίζουν την προστασία πρέπει να στερεώνονται κατά τρόπο ώστε να μην μπορούν να αφαιρεθούν χωρίς τη χρήση εργαλείων. **ΠΡΟΣΟΧΗ:** αποσυνδέστε την τροφοδοσία της συσκευής πριν προχωρήσετε σε οποιοδήποτε είδος συντήρησης. **ΠΡΟΣΟΧΗ:** μην τοποθετείτε τη συσκευή κοντά σε πηγές θερμότητας, σε εξοπλισμό που περιέχει ισχυρούς μαγνήτες, σε περιοχές που επηρεάζονται από το άμεσο ηλιακό φως ή τη βροχή. **ΠΡΟΣΟΧΗ** να μη δημιουργηθούν ισχυρές ηλεκτροστατικές εκφορτίσεις στις πλευρικές σχισμές της συσκευής και να μην εισέλθουν αιχμηρά αντικείμενα. **ΠΡΟΣΟΧΗ:** διαχωρίστε τα καλώδια του σήματος εισόδου από τα καλώδια τροφοδοσίας προς αποφυγή τυχόν ηλεκτρομαγνητικών διαταραχών. Ποτέ μη μεταφέρεται καλώδια τροφοδοσίας και σήματος στον ίδιο αγωγό. Χρησιμοποιήστε τη συσκευή μόνο με τον τρόπο που περιγράφεται σε αυτό το έγγραφο να μην χρησιμοποιηθεί η ίδια ως συσκευή ασφαλείας. Η συσκευή πρέπει να απορρίπτεται σύμφωνα με τα τοπικά πρότυπα σχετικά με τη συλλογή ηλεκτρικού και ηλεκτρονικού εξοπλισμού. Διαβάστε και φυλάξτε τις οδηγίες χρήσεως. Η συσκευή καλύπτεται από εγγύηση καλής λειτουργίας δύο ετών. Η εγγύηση ισχύει εφόσον έχουν τηρηθεί οι οδηγίες χρήσεως. Ο έλεγχος και η επισκευή της συσκευής πρέπει να γίνεται από εξουσιοδοτημένο τεχνικό. Η εγγύηση καλύπτει μόνο την αντικατάσταση ή την επισκευή της συσκευής.

Η **KIOUR** διατηρεί το δικαίωμα να αναπροσαρμόσει τα προϊόντα της χωρίς προειδοποίηση

KIOUR Λ. Μεσογείων 392 Αγία Παρασκευή 153 41 T: 210 6533730 F: 210 6546331 info@kiour.com www.kiour.com

V1.5.040717