

ΠΡΟΣΟΧΗ

Firmware V1

Διαβάστε με προσοχή τις οδηγίες χρήσεως πριν την εγκατάσταση και τη χρήση αυτής της συσκευής και φυλάξτε τις για μελλοντική χρήση. Προσοχή στην εγκατάσταση και στην ηλεκτρολογική καλωδίωση. Χρησιμοποιήστε τη συσκευή μόνο με τον τρόπο που περιγράφεται σε αυτό το έγγραφο και να μην χρησιμοποιηθεί η ίδια ως συσκευή ασφαλείας. Η συσκευή πρέπει να απορρίπτεται σύμφωνα με τα τοπικά πρότυπα σχετικά με τη συλλογή ηλεκτρικού και ηλεκτρονικού εξοπλισμού.



ΠΕΡΙΓΡΑΦΗ

Η συσκευή είναι επίτοιχη. Μοντέλο WM_FC. Διαθέτει: 1^{ον} 3 ρελέ για τις ταχύτητες του ανεμιστήρα και η λειτουργία τους περιγράφεται στο ΣΧΗΜΑ 1. 2^{ον}. Διαθέτει 2 ρελέ που ελέγχονται από τον θερμοστάτη χώρου Το ένα ρελέ για τον έλεγχο της βαλβίδας και το δεύτερο για πληροφορία σε άλλο σύστημα Τα ρελέ είναι 10A 250VAC. Ψυχρές επαφές. 3^{ον}. Δύο αισθητήρια NTC ή PTC. Το ένα για τον θερμοστάτη χώρου και το άλλο για τον υδροστάτη (την θερμοκρασία του εναλλάκτη). Το αισθητήριο του θερμοστάτη χώρου για ακρίβεια στην μέτρηση καλύτερα να τοποθετηθεί εκτός της συσκευής. Διαθέτει 3 ψηφία απεικόνισης θερμοκρασίας με ακρίβεια 0.5°C και 4 πλήκτρα.

FAN COIL - ΕΝΔΕΙΞΕΙΣ

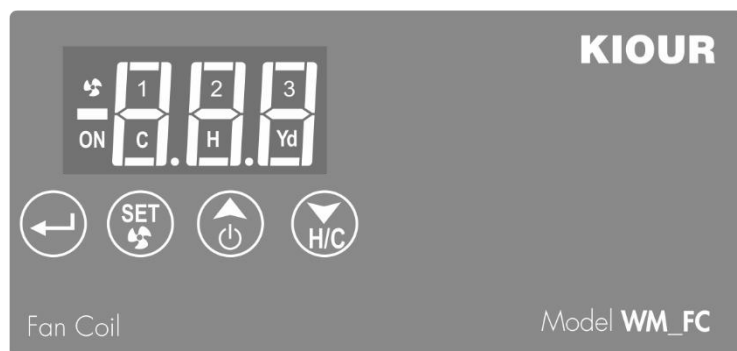

Τι σημαίνουν τα LED	
	Λειτουργία ανεμιστήρα (FAN)
1	ON ανεμιστήρα. ΧΑΜΗΛΗ ταχύτητα
2	ON ανεμιστήρα. ΜΕΣΑΙΑ ταχύτητα
3	ON ανεμιστήρα. ΥΨΗΛΗ ταχύτητα
C	Λειτουργία σε ψύξη.
H	Λειτουργία σε θέρμανση.
ON	Κατάσταση ON ή OFF του Θερμοστάτη Χώρου.. Αναβοσβήνει το LED σε αναμονή χρόνου.
Yd	ON όταν απεικονίζει τον Υδροστάτη

ΛΕΙΤΟΥΡΓΙΑ ΠΛΗΚΤΡΟΛΟΓΙΟΥ	
	Είσοδος/έξοδος στο μενού των παραμέτρων. Επικύρωση τιμής παραμέτρου.
	Απεικόνιση τιμής παραμέτρου. Manual ρύθμιση ταχύτητας του ανεμιστήρα όταν η παράμετρος AU=0 .
	Πάνω βελάκι αύξηση τιμής / ON/OFF / Απεικόνιση SET POINT . Όταν απεικονίζει θερμοκρασία χώρου πατώντας το κουμπί απεικονίζεται το SET POINT Όταν απεικονίζει το SET POINT πατώντας το κουμπί απεικονίζεται η θερμοκρασία χώρου.
	Κάτω βελάκι, μείωση τιμής. / εναλλαγή HEAT – COOL. Απεικόνιση θερμοκρασίας υδροστάτη.

ΡΥΘΜΙΣΗ ΘΕΡΜΟΚΡΑΣΙΑΣ ΤΟΥ ΘΕΡΜΟΣΤΑΤΗ – SET POINT

1. Πατάμε και απεικονίζεται η παράμετρος **SPC**.
2. Πατάμε απεικονίζεται η τιμή της και με ή την μεταβάλλουμε.
3. Πατώντας καταχωρούμε τη νέα τιμή και η συσκευή λειτουργεί με τη νέα ρύθμιση.

ΕΝΑΛΛΑΓΗ HEAT-COOL

Στον θερμοστάτη χώρου, πατώντας για 5 δευτερόλεπτα , εναλλάσσει τη λειτουργία από HEAT σε COOL και αντιστρόφως

ΕΝΕΡΓΟΠΟΙΗΣΗ / ΑΠΕΝΕΡΓΟΠΟΙΗΣΗ ΣΥΣΚΕΥΗΣ

Για την ενεργοποίηση ή την απενεργοποίηση της συσκευής, πατάμε για 5 δευτερόλεπτα . Απεικονίζεται **OFF**

ΕΡΓΟΣΤΑΣΙΑΚΕΣ ΡΥΘΜΙΣΕΙΣ ΣΥΣΚΕΥΗΣ

1. Πατάμε και απεικονίζεται η παράμετρος **SPC**. Πατώντας το δύο φορές απεικονίζεται η παράμετρος **Cod**.
2. Πατάμε ώστε να απεικονιστεί η τιμή της παραμέτρου και με το εισάγουμε την τιμή **31**. Πατώντας δύο φορές καταχωρούνται οι εργοστασιακές ρυθμίσεις στη συσκευή.

ΠΡΟΓΡΑΜΜΑΤΙΣΜΟΣ ΠΑΡΑΜΕΤΡΩΝ

Για να έχετε πρόσβαση σε όλο το μενού των παραμέτρων πρέπει η 3^η παράμετρος **Cod** να ρυθμισθεί στο **22** (βλέπε πίνακα παραμέτρων).

- 1^ο. Πατάμε και εισερχόμαστε στο μενού των παραμέτρων
- 2^ο. Επιλέγουμε την παράμετρο που θέλουμε με ή και πατάμε ώστε να απεικονιστεί η τιμή της
- 3^ο. Με ή αλλάζουμε την τιμή της και πατάμε για να καταχωρίσουμε τη νέα τιμή
- 4^ο. Πατώντας εξερχόμαστε από το μενού των παραμέτρων

ΑΠΕΙΚΟΝΙΣΗ ΛΕΙΤΟΥΡΓΙΑΣ ΑΝΕΜΙΣΤΗΡΑ

Εάν απενεργοποιηθεί το αισθητήριο του Υδροστάτη (YEn=0), ο έλεγχος ανεμιστήρα γίνεται μόνο από τον θερμοστάτη χώρου. Παρακάτω σχηματικά η λειτουργία του ανεμιστήρα με ενεργοποιημένο τον υδροστάτη..

ΕΙΚΟΝΑ 1

Συντομογραφία : Θ.Χ = Θερμοστάτης Χώρου. / Θ.Υδ. = Θερμοκρασία Υδροστάτη
Ο ανεμιστήρας (FAN) είναι OFF όταν ο θερμοστάτης χώρου είναι OFF.

Λειτουργία σε Θέρμανση

Εάν $(SYH - 2,0\text{ }^\circ\text{C} < \Theta.Υδ. < SYH + 3,0\text{ }^\circ\text{C}) + (\Theta.Χ = ON) \Rightarrow$ ON FAN Χαμηλή ταχύτητα
 Εάν $\Theta.Υδ. < SYH - 2,0\text{ }^\circ\text{C} \Rightarrow$ OFF FAN

Λειτουργία σε Ψύξη

Εάν $SYC - 2,0\text{ }^\circ\text{C} < \Theta.Υδ. < SYC + 0,5\text{ }^\circ\text{C}$ και $\Theta.Χ = ON \Rightarrow$ ON FAN Χαμηλή ταχύτητα
 Εάν $\Theta.Υδ. > SYC + 0,5\text{ }^\circ\text{C} \Rightarrow$ OFF FAN

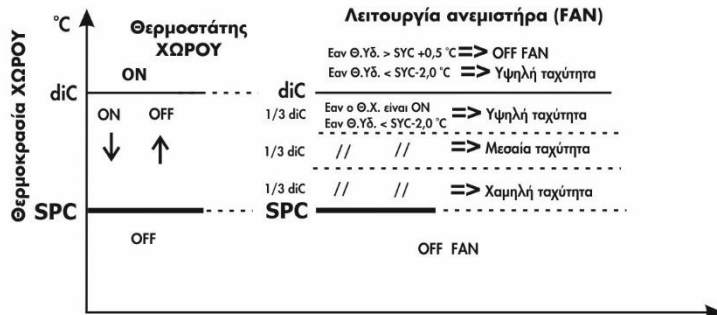
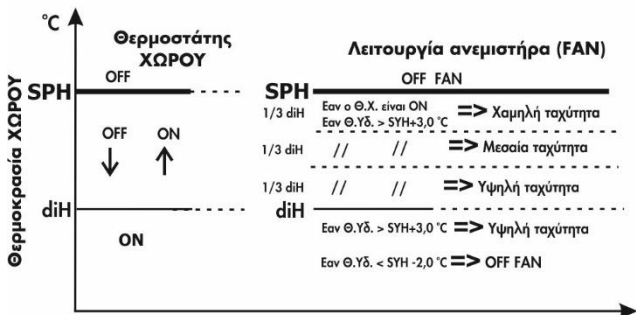

ΛΕΙΤΟΥΡΓΙΑ ΜΕ ΕΝΕΡΓΟΠΟΙΗΜΕΝΟ το 2ο SET POINT με την παράμετρο SoE=1.

- Στην ψύξη, την θερμοκρασία από την τιμή SoC+1,0 °C έως SoC την μετατρέπει από SoC+1,0 έως SoH.
- Στην θέρμανση, την θερμοκρασία από την τιμή SoH-1,0 °C έως SoH την μετατρέπει από SoH-1,0 έως SPH.

Τα ρελέ του θερμοστάτη χώρου ακολουθούν την παράμετρο SoC και SoH με τα αντίστοιχα διαφορικά.

Παρακάτω στο σχήμα η απεικόνιση παραστατικά της θερμοκρασίας στην ψύξη και στην θέρμανση

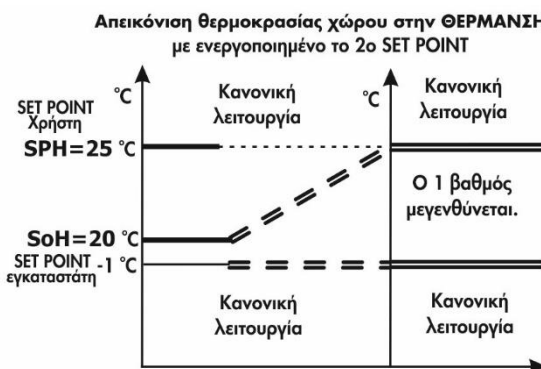
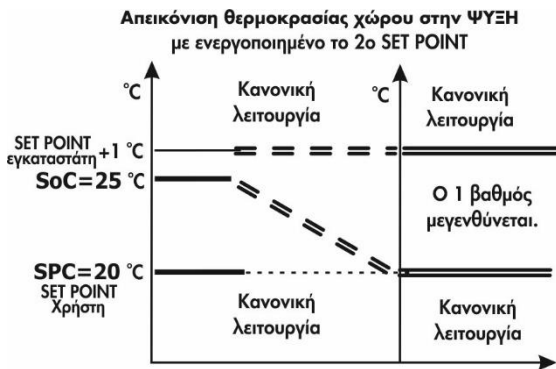

ΣΥΝΔΕΣΜΟΛΟΓΙΑ

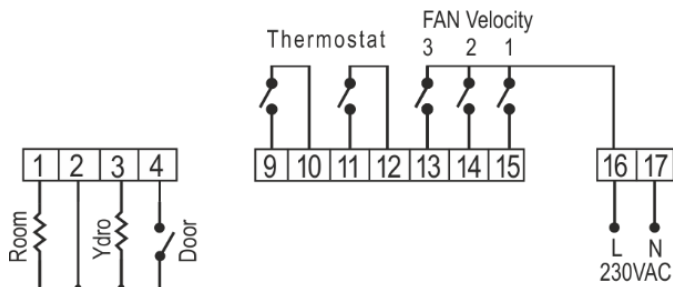

ΔΙΑΣΤΑΣΕΙΣ

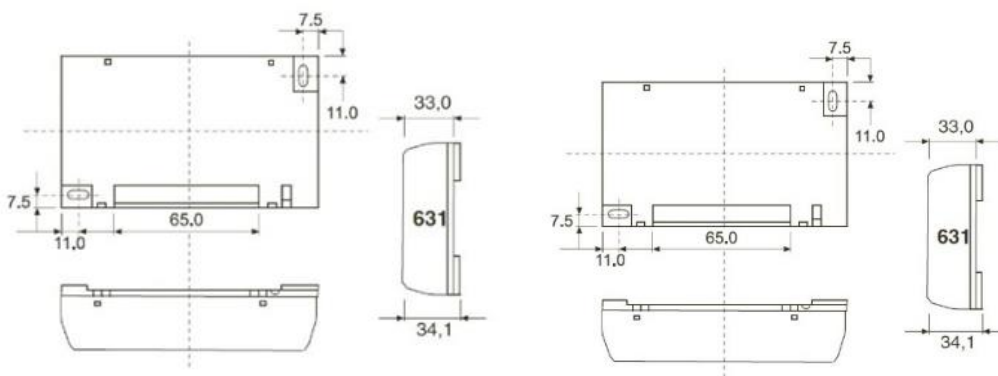

ΠΙΝΑΚΑΣ ΠΑΡΑΜΕΤΡΩΝ FAN COIL

α/α		περιγραφή	min	max	WMRCC2 WMRCHP	M.M.
1	SPC	SET POINT στην ψύξη	LCL	LCH	25,0	°C
2	SPH	SET POINT στη θέρμανση	LHL	LHH	20,0	°C
3	Cod	Καταχωρούμε τον κωδικό Cod = 22 για να εισέλθουμε στις υπόλοιπες παραμέτρους	0	255	0	-
4	diC	Διαφορικό ψύξης	0.1	25.0	3.0	°C
4	diH	Διαφορικό θέρμανσης	0.1	25.0	3.0	°C
5	AUt	Τρόπος λειτουργίας ανεμιστήρα. 0=MANUAL SPEED, 1=AUTO	0	1	0	Μονάδες
6	toS	Με τιμή =0 απεικονίζει την θερμοκρασία χώρου. Με τιμή=1 απεικονίζει την τιμή του SETPOINT που είναι ρυθμισμένο, (Ψύξη ή Θέρμανση).				
7	SE1	Ρύθμιση μηδενός αισθητηρίου	-9.9	10.0	0	°C
8	SE2	Ρύθμιση μηδενός αισθητηρίου	-9.9	10.0	0	°C
9	SEn	Τύπος αισθητηρίου. 0 = PTC / 1 = NTC	0	1	0 = PTC	-
10	LCL	Limit Cooling Low. Κάτω όριο SETPOINT Ψύξης			16,0	
11	LCH	Limit Cooling High. Πάνω όριο SETPOINT Ψύξης			28,0	
12	LHL	Limit Heating Low. Κάτω όριο SETPOINT θέρμανσης			16,0	
13	LHH	Limit Heating High. Κάτω όριο SETPOINT θέρμανσης			28,0	
14	SYC	SET POINT στην ψύξη του Υδροστάτη.	-50	150	20,0	
15	SYH	SET POINT στην θέρμανση του Υδροστάτη	-50	150	35,0	
16	SoC	2 ^ο SETPOINT στην Ψύξη.			25,0	
17	SoH	2 ^ο SETPOINT στην Θέρμανση			20,0	
18	SoE	2 ^{ου} SETPOINT Ενεργοποίηση				
19	YEn	Ενεργοποίηση υδροστάτη. Με YEn=0 απενεργοποιείται το αισθητήριο του Υδροστάτη. Ο έλεγχος ανεμιστήρα γίνεται μόνο από τον θερμοστάτη χώρου.				
20	tOn	Καθυστέρηση χρόνου από το ON του θερμοστάτη στο ON του ρελέ. Κατά την διάρκεια αυτού του χρόνου αναβοσβήνει το LED του ON.				
21	tdr	Χρόνος πόρτας. Με τιμή =0, απενεργοποιείται η είσοδος της πόρτας.				
22	LPA	Δεν χρησιμοποιείται. Lock Parameters.				

ΤΕΧΝΙΚΑ ΧΑΡΑΚΤΗΡΙΣΤΙΚΑ

Τροφοδοσία: 230 VAC / Μέγιστη ισχύς λειτουργίας: 3W

Συνιστάται χρήση ασφάλειας τροφοδοσίας - ασφάλειας τήξεως: 0.5A (δεν περιλαμβάνεται)

Αισθητήρια θερμοκρασίας NTC 10K 1% 25°C κλίμακας θερμοκρασίας -50+112°C (-58+230°F) IP68 (ή PTC 1K 25°C κλίμακας θερμοκρασίας -50+150°C (-58+302°F) δεν περιλαμβάνεται) / Ακρίβεια: 0.5°C

Ρελέ 10A res. 250VAC normally open επαφή / Μέγιστο φορτίο ρεύματος 10A.

Συνδεσμολογία με κλέμες 18A για καλώδιο διατομής έως 2.5 mm² / Συνιστάται χρήση δυναμόκλειδου με μέγιστη ροπή 0.4Nm

Θερμοκρασία λειτουργίας: -15+55°C / Θερμοκρασία αποθήκευσης: -20+80°C

Διαστάσεις 121x70x35mm / Η συσκευή είναι επιτοίχια και βιδώνεται στον τοίχο με 2 βίδες. / Βαθμός προστασίας IP20

ΠΡΟΣΟΧΗ: σύμφωνα με τα πρότυπα ασφαλείας, η συσκευή πρέπει να είναι σωστά τοποθετημένη και να προστατεύεται από οποιαδήποτε επαφή με ηλεκτρικά μέρη. Όλα τα μέρη που εξασφαλίζουν την προστασία πρέπει να στερεώνονται κατά τρόπο ώστε να μην μπορούν να αφαιρεθούν χωρίς τη χρήση εργαλείων. Αποσυνδέστε την ασφάλεια της εγκατάστασης και την τροφοδοσία της συσκευής πριν προβείτε σε συντήρηση. Μην τοποθετείτε τη συσκευή κοντά σε πηγή θερμότητας, σε εξοπλισμό που περιέχει ισχυρούς μαγνήτες, σε περιοχές που επηρεάζονται από το άμεσο ηλιακό φως ή τη βροχή. Προσοχή να μη δημιουργηθούν ισχυρές ηλεκτροστατικές εκφορτίσεις και να μην εισέλθουν αιχμηρά αντικείμενα. Διαχωρίστε τα καλώδια του σήματος εισόδου από τα καλώδια τροφοδοσίας προς αποφυγή τυχόν ηλεκτρομαγνητικών διαταραχών. Ποτέ μη μεταφέρετε καλώδια τροφοδοσίας και σήματος στον ίδιο αγωγό. Διαβάστε προσεκτικά τα τεχνικά χαρακτηριστικά και βεβαιωθείτε ότι η εγκατάσταση και οι συνθήκες λειτουργίας είναι οι ενδεδειγμένες. Βάσει των κανονισμών προστασίας, η συσκευή πρέπει να ασφαρίζεται κατά τέτοιο τρόπο ώστε να μην είναι προσβάσιμη χωρίς τα κατάλληλα εργαλεία

Κατασκευάζεται στην Ελλάδα.

Η συσκευή καλύπτεται από εγγύηση καλής λειτουργίας δύο ετών. Η εγγύηση ισχύει εφόσον έχουν τηρηθεί οι οδηγίες χρήσεως. Ο έλεγχος και η επισκευή της συσκευής πρέπει να γίνεται από εξουσιοδοτημένο τεχνικό. Η εγγύηση καλύπτει μόνο την αντικατάσταση ή την επισκευή της συσκευής. Η KIOUR διατηρεί το δικαίωμα να αναπροσαρμόσει τα προϊόντα της χωρίς προειδοποίηση.

Η KIOUR I.K.E. εφαρμόζει Σύστημα Διαχείρισης Ποιότητας σύμφωνα με το Πρότυπο EN ISO 9001 : 2015 με αριθμό εγγραφής 01013192.

